

REINER

jetStamp 790/790 MP
jetStamp 792/792 MP



Bedienungsanleitung

DE

Operating Manual

GB

Manual de instrucciones

ES

Mode d'emploi

FR

Manual de instruções

PT

Istruzioni per l'uso

IT

Inhaltsverzeichnis

I jetStamp	5
1.1 Elementos de control.....	6
1.2 Display y Configuración per medico de botones.....	7
1.3 Acceso al menú.....	7
II Información importante	8
2.1 Pilas recargables.....	8
III Para su seguridad	9
3.1 Descripción de símbolo.....	9
3.2 Advertencias de seguridad para las pilas recargables.....	10
3.3 Advertencias de seguridad.....	11
3.4 Manipulación segura de los cartuchos de impresión.....	11
IV Preparar y poner en marcha	12
4.1 Puesta en marcha jetStamp 790/790 MP.....	12
4.1.1 Insertar las pilas recargables	13
4.1.2 Cargar las pilas recargables	14
4.2 Puesta en marcha jetStamp 792/792 MP.....	15
4.3 Ajustar la hora y la fecha.....	15
4.3.1 Ajustar la hora	15
4.3.2 Ajustar la fecha	16
4.4 Uso del cartucho de impresión.....	17
4.5 Elegir idioma.....	18
4.6 Tipo de sellos almacenado.....	18
4.7 Elegir tipo de sello.....	19
4.8 Vista de la marcada almacenada.....	19
4.9 Elegir texto previo.....	21
4.10 Imprimir impresión.....	22
4.11 Instalar el software 790 PCset easy.....	23
4.11.1 Requisitos del sistema	23
4.11.2 Instalar software	23
V Uso de jetStamp - Operación normal	24
5.1 Numerador.....	24
5.1.1 Ajuste de los ceros a la izquierda	25
5.1.2 Ascendente/descendente	25
5.1.3 Ancho de paso	26
5.1.4 Repetición	26
5.1.5 Valor inicial	27
5.1.6 Valores límite (numerador)	27

5.1.6..1	Ajustar valores límite.....	27
5.1.6..2	Borrar los valores límite.....	28
5.1.7	Imprimir números constantes	28
5.2	Ajustar favoritos.....	29
5.2.1	Elegir los diferentes tipos de sello	29
5.2.2	Se activan todos los tipos de sello (ajuste de fábrica)	30
5.3	Tipos de sello personalizado.....	31
VI	Módulo de configuración - Acceso detallado	32
6.1	Acceso al menú.....	32
6.2	Elegir tipo de sello.....	33
6.3	Ajustar fecha y hora.....	33
6.3.1	A justar la hora	33
6.3.2	A justar la fecha	34
6.4	DOUBLE PRINT.....	34
6.5	Elegir intervalo de limpieza.....	34
6.6	Elegir idioma.....	35
6.7	División de horas.....	35
6.8	Horario de verano.....	36
6.9	Bloquear/desbloquear inicio de impresión.....	36
6.10	Contraseña [SETUP].....	37
6.11	Contraseña [CLOCK].....	37
6.12	Contraseña [NO/TXT].....	38
6.13	Contraseña [PRINT].....	38
6.14	Ajustar contraseña.....	39
VII	Aplicación de software 790 PCset easy	40
7.1	Preparar el jetStamp 790 para 790 PCset easy.....	40
7.2	Ejecutar el software.....	41
7.3	Comprobar la conexión.....	41
7.4	Interfaz de usuario.....	41
7.4.1	Barra de menús	42
7.4.1..1	Impresión.....	42
7.4.1..2	Ajustes.....	42
7.4.1..3	Ayuda.....	43
7.4.2	Barra de herramientas	43
7.4.2..1	Transferir.....	44
7.4.2..1..1	Set-up Mode.....	44
7.4.2..1..2	Transferir impresiones internas.....	45
7.4.2..1..3	Transferir impresiones externas.....	46
7.4.3	Objetos	47
7.5	Ejemplo de flujo de trabajo: Crear texto a imprimir.....	48
7.5.1	Configurar el texto a imprimir	48
7.5.2	Transferir el texto a imprimir al jetStamp 790/792	49
7.5.3	Imprimir impresión	50
7.6	Ajustes objetos.....	51
7.6.1	Texto	52

7.6.2	Hora	53
7.6.2.1	Definir el formato de hora individual.....	54
7.6.3	Fecha	55
7.6.3.1	Definir el formato de fecha individual.....	56
7.6.4	Numerador	58
VIII	Advertencia	59
8.1	Sustituir cartucho de impresión.....	60
8.2	Limpiar los contactos del cartucho de impresión.....	61
8.3	Limpiar las boquillas.....	62
8.3.1	Limpieza automática de las boquillas	62
8.3.2	Limpieza manual de las boquillas	63
8.4	Elegir intervalo de limpieza.....	63
8.5	Limpiar el carro de impresión.....	64
8.6	Limpiar carcasa.....	64
IX	Detección y eliminación de fallos del sistema	65
9.1	Indicaciones de operación y mensajes de error.....	65
9.2	Tecla reset.....	65
9.3	Subsanación de errores en 790 PC set easy.....	66
X	Datos técnicos y accesorios	67
10.1	Placa de identificación.....	67
10.2	Datos técnicos.....	68
10.3	Transporte y eliminación.....	69
10.4	Accesorios.....	69
XI	Contacto	70
XII	Manual de instrucciones	71
	Index	72

1 jetStamp

REINER

jetStamp 790/790 MP
jetStamp 792/792 MP

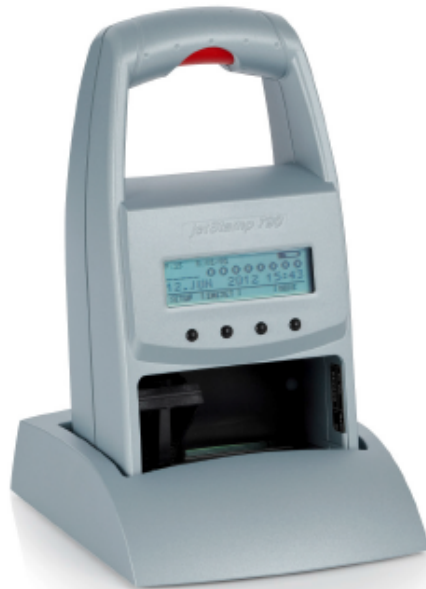

1.1 Elementos de control

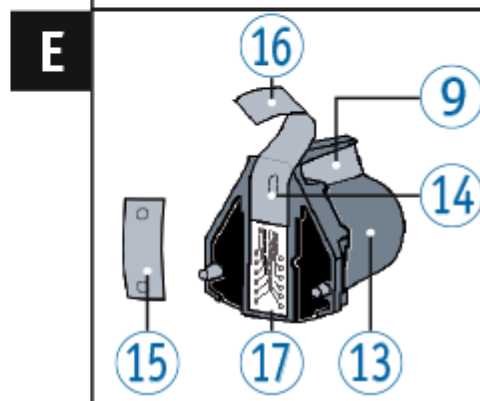
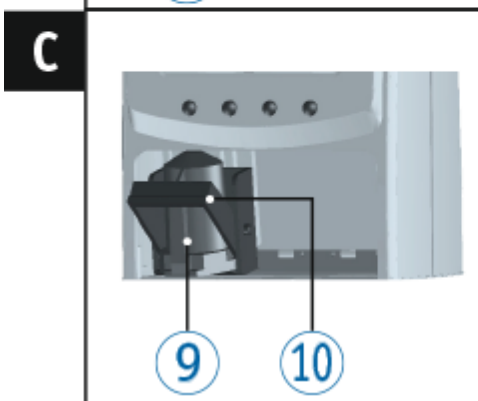
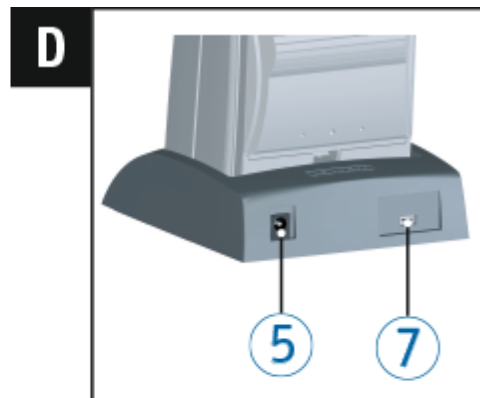
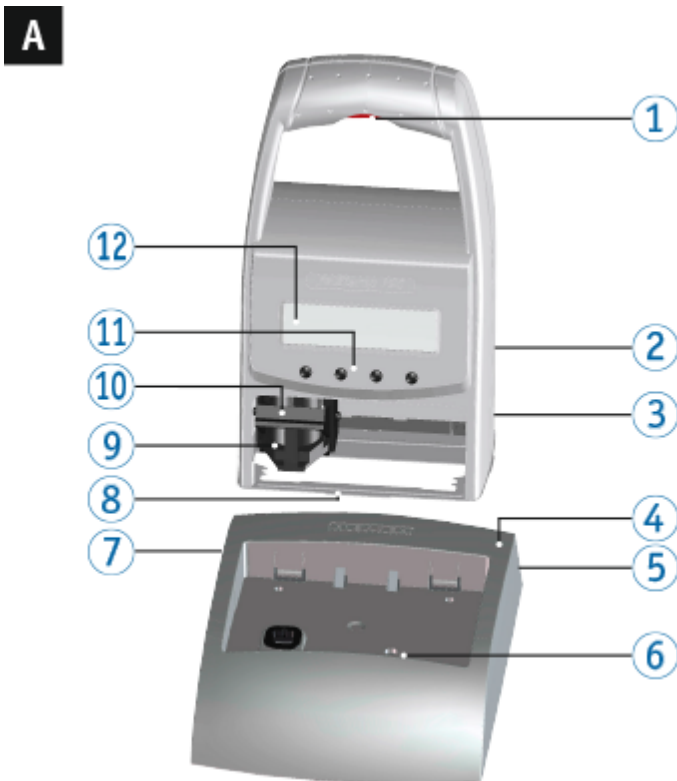

- | | |
|--|--|
| 1 Botón del obturador | 10 Estribo de cierre |
| 2 Compartimento de las pilas (parte trasera) | 11 Campo de teclas |
| 3 Tecla de reset (parte trasera) | 12 Display |
| 4 Estación de carga | 13 Cartucho de impresión |
| 5 Conector de la fuente de alimentación | 14 Boquillas |
| 6 Indicador verde de carga | 15 Plaquita de filtro |
| 7 Conector USB Mini | 16 Lámina protectora |
| 8 Talón de retención | 17 Contactos del cartucho de impresión |
| 9 Asa | |

1.2 Display y Configuración per medico de botones

Display y Configuración per medico de botones:

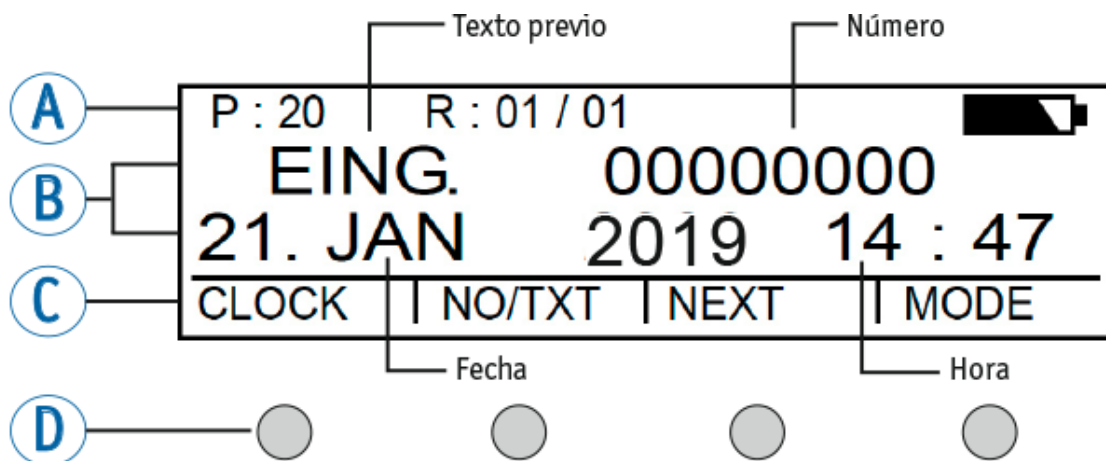

- a Número del tipo de sello configurado (P : 01 ... P : 29)
Conmutación de repetición (p. ej., R : 01/01) del numerador
- b Tipo de sello configurado
Línea superior: Texto y número
Línea inferior: Fecha y hora
- c Barra de menú de la pantalla con los puntos del menú y los comandos
- d Cuatro teclas
Cada tecla siempre se ha asignado a un punto del menú o a un comando que se muestra en la barra de menú de la pantalla.

1.3 Acceso al menú

- ▶ Pulsar [MODE] hasta que aparezca [SETUP] en la barra de menú de la pantalla.
- ▶ Pulsar [SETUP].
Aparece "SETUP - MODULE SETTINGS".
- ▶ Pulsar [CALL].
Aparece "SM - SETTINGS".

2 Información importante

Antes de la puesta en marcha del *jetStamp* 790/792 es imprescindible que usted lea el manual, y en especial, las indicaciones de seguridad. Esto es por su seguridad y evitará daños en el dispositivo, dudas en el trato con los sellos eléctricos y los riesgos de seguridad asociados.

[Pilas recargables](#)

2.1 Pilas recargables

La carga de las pilas recargables se controla electrónicamente, garantizando que las pilas se carguen de forma óptima.

Carga

- ▶ Hay que cargar completamente las pilas recargables antes de proceder al primer uso. Duración aprox. de 14 horas. Después, el tiempo de carga será de un máximo de seis horas.

Después de la primera carga completa las pilas recargables todavía no alcanzan su capacidad completa. Tiene que contar con que no se alcancen los tiempos normales de disponibilidad.

Capacidad máxima

Se alcanza la capacidad completa cuando las pilas recargables se descargan y se cargan varias veces.

Las pilas recargables están descargadas del todo cuando en el display aparece [Empty BAT]. Las pilas recargables alcanzan su máxima capacidad cuando el indicador verde de carga está apagado.

Cambio de las pilas recargables

Cuando retire las pilas recargables se resetea el indicador. El *jetStamp* 790/790MP se tiene que colocar después durante aprox. tres horas en la estación de carga para sincronizar el indicador de capacidad de pilas recargables.

3 Para su seguridad

[Descripción de símbolo](#)

[Advertencias de seguridad para las pilas recargables](#)

[Advertencias de seguridad](#)

[Manipulación segura de los cartuchos de impresión](#)

3.1 Descripción de símbolo



Advertencias de peligro que causan **la muerte o lesiones graves de inmediato** en caso de incumplimiento.



Advertencias de peligro que causan **la muerte o lesiones graves** en caso de incumplimiento.



Advertencias de peligro que causan **lesiones** en caso de incumplimiento.



Advertencias de peligro que causan **daños materiales** en caso de incumplimiento.

► Aquí se le solicitará las medidas.



Consejos y sugerencias para que usted se familiarice de forma aún más sencilla con su *jetStamp 790/792*.

3.2 Advertencias de seguridad para las pilas recargables

Las pilas recargables se desgastan. No se puede garantizar que duren más de seis meses.



Peligro de explosión por contacto con el fuego.

- ▶ No tire las pilas recargables al fuego.

Utilización

Utilice únicamente la estación de carga , que viene incluida, para cargar el acumulador.

Utilice únicamente acumuladores recargables del tipo níquel metal hidruro (NiMH, número de artículo REINER: 791 213 - 100), modelo AAA.

Sustituya siempre los cuatro acumuladores simultáneamente.

Las pilas recargables no admisibles pueden causar daños o errores en el funcionamiento.

- ▶ Usar solo las pilas recargables prescritas.

Colocación

¡Tenga en cuenta la polaridad correcta de las pilas recargables al insertarlas (preste atención a los símbolos de la pila en el compartimento)!

Eliminación



Baterías defectuosas o usadas

Las baterías defectuosas o usadas no deben tirarse a la basura doméstica.

3.3 Advertencias de seguridad

ADVERTENTIA

Peligro de ceguera por el contacto de la tinta con los ojos.

- ▶ ¡No acercar la boquilla del *jetStamp* 790/792 a la cara de las personas!

ATENCIÓN

Peligro de tropiezo y daños en el dispositivo si los cables del dispositivo se encuentran dispersos por la habitación.

- ▶ ¡Colocar los cables del dispositivo de manera que no supongan una fuente de peligro!

AVISO

Daños en el dispositivo en caso de transporte inadecuado.

- ▶ ¡Utilizar sólo el embalaje que proporciona protección contra choques y golpes al dispositivo!

AVISO

Daño en el dispositivo debido a la condensación.

- ▶ Antes de empezar, ¡esperar hasta que el aparato haya alcanzado la temperatura ambiente y esté totalmente seco!

 Las reparaciones deben ser realizadas por personal capacitado.

3.4 Manipulación segura de los cartuchos de impresión

ADVERTENTIA

Peligro de ceguera por el contacto de la tinta con los ojos.

- ▶ ¡No acercar la boquilla del *jetStamp* 790/792 a la cara de las personas!

ATENCIÓN

La ingestión de tinta provoca daños a la salud.

- ▶ ¡No ingerir!
- ▶ ¡Mantener el cartucho de impresión alejado de los niños!

4 Preparar y poner en marcha

[Puesta en marcha jetStamp 790/790 MP](#)

[Puesta en marcha jetStamp 792/792 MP](#)

[Ajustar la hora y la fecha](#)

[Uso del cartucho de impresión](#)

[Elegir idioma](#)

[Gespeicherte Stempelbilder](#)

[Elegir tipo de sello](#)

[Vista de la marcada almacenada](#)

[Elegir texto previo](#)

[Imprimir impresión](#)

[Instalar el software PCset graphic](#)

4.1 Puesta en marcha jetStamp 790/790 MP

 Conectar sólo el dispositivo al ordenador, una vez instalado el software 790 PCset easy (véase "[Instalar el software 790 PCset easy](#)").

 Hay que cargar las pilas recargables del todo antes de proceder al primer uso.
Duración aprox. de 14 horas.

[Insertar las pilas recargables](#)

[Cargar las pilas recargables](#)

4.1.1 Insertar las pilas recargables

Insertar las pilas recargables ⇨ Fig. **B**



- ▶ Abrir el compartimento de las pilas recargables ② en la parte trasera del sello.
- ▶ Observe que la polaridad sea la correcta y coloque las pilas recargables.
- ▶ Cerrar el compartimento de las pilas ②.

4.1.2 Cargar las pilas recargables

Cargar las pilas recargables ⇨ Fig. **A** + **D**

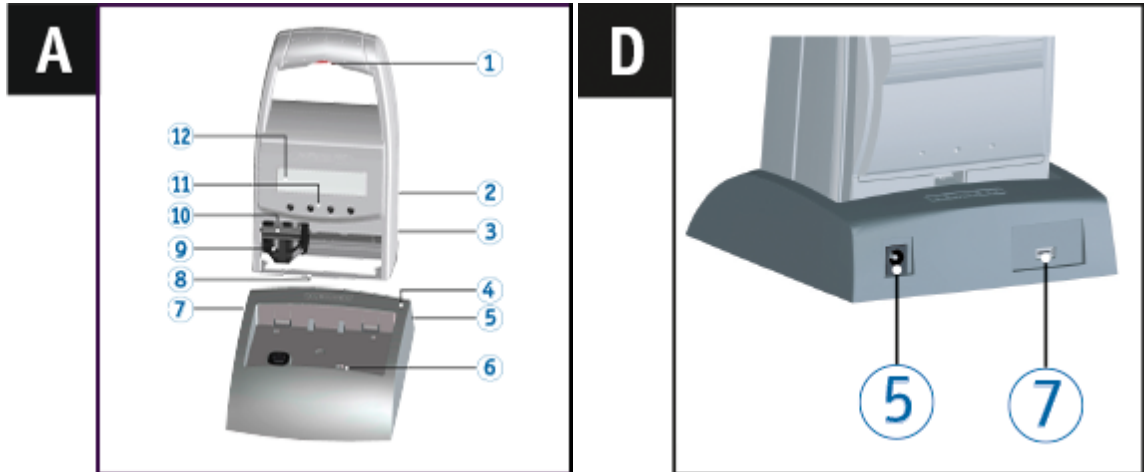

- ▶ Coloque primero el *jetStamp* 790 en la estación de carga **4** ando el talón de retención **8**.
- ▶ Use un cable USB para conectar el conector USB mini **7** de la estación de carga **4** al adaptador de corriente.
- ▶ Conecte el adaptador de corriente a la toma eléctrica.
- ▶ La luz indicadora de carga se iluminará en color verde **12** cuando los acumuladores se estén cargando.
- ▶ El icono  de estado de carga aparecerá en pantalla al cabo de unos minutos.

i Ayuda en caso de problema

Después de colocar las pilas recargables en el display **12** aparece "EMPTY BATTERY - NO IMPRINT POSSIBLE".

El sistema no detecta las pilas recargables.

- ▶ Pulsar cualquier botón.

El display **12** está negro o rayado.

Es posible que se hayan realizado entradas inadmisibles.

- ▶ Pulsar la tecla de reset **3**.

4.2 Puesta en marcha jetStamp 792/792 MP

 Conectar sólo el dispositivo al ordenador, una vez instalado el software 790 PCset easy (véase "[Instalar el software 790 PCset easy](#)").

- ▶ Conectar el *jetStamp* 792 al conector de sello eléctrico del adaptador.
- ▶ Conectar la fuente de alimentación al conector del suministro de energía del adaptador.
- ▶ Insertar la fuente de alimentación en la toma de corriente.

En la pantalla  aparece "INPUT - TIME 1".

4.3 Ajustar la hora y la fecha

Texto a imprimir almacenado: 01 a P : 04 o P : 11 a P : 25 o el texto a imprimir específico del cliente (véase "[Tipos de sello personalizado](#)") contenido en la hora o fecha, debe seleccionarse (véase "[Seleccionar texto a imprimir](#)").

[A justar la hora](#)

[A justar la fecha](#)

4.3.1 A justar la hora

- ▶ Pulsar [MODE] hasta que aparezca [CLOCK] en la barra de menú de la pantalla.
- ▶ Pulsar [CLOCK].
Aparece "INPUT - TIME 1".
- ▶ Para ajustar los **minutos**, pulsar [VARY].
- ▶ Para aumentar el valor numérico pulsar [INC].
- ▶ Para ajustar las **horas**, pulsar [NEXT].
- ▶ Para aumentar el valor numérico pulsar [INC].
- ▶ Para pasar al próximo punto del menú, pulsar [RETURN] una vez.
– O –
- ▶ Para guardar la configuración y para regresar al menú principal, pulsar [RETURN] dos veces.
Aparece el menú principal.

4.3.2 A justar la fecha

- ▶ Pulsar [MODE] hasta que aparezca [CLOCK] en la barra de menú de la pantalla.
- ▶ Pulsar [CLOCK].
- ▶ Pulsar [NEXT] hasta que aparezca "INPUT - DATE 1".
- ▶ Para ajustar el **año**, pulsar [VARY].
- ▶ Para aumentar el valor numérico, pulsar [INC].
- ▶ Para ajustar el **mes**, pulsar [NEXT].
- ▶ Para cambiar de mes, pulsar [INC].
- ▶ Para pasar al próximo punto del menú, pulsar [RETURN] una vez.
– O –
- ▶ Para guardar el ajuste y para regresar al menú principal, pulsar [RETURN] dos veces.
Aparece el menú principal.

4.4 Uso del cartucho de impresión

i Antes de utilizar la tinta especial (MP), lea atentamente las instrucciones de uso del cartucho de impresión.

⚠ ATENCIÓN

La ingestión de tinta provoca daños a la salud.

- ▶ ¡No ingerir!
- ▶ ¡Mantener el cartucho de impresión alejado de los niños!

Uso del cartucho de impresión ⇨ Fig. **A + C + E**

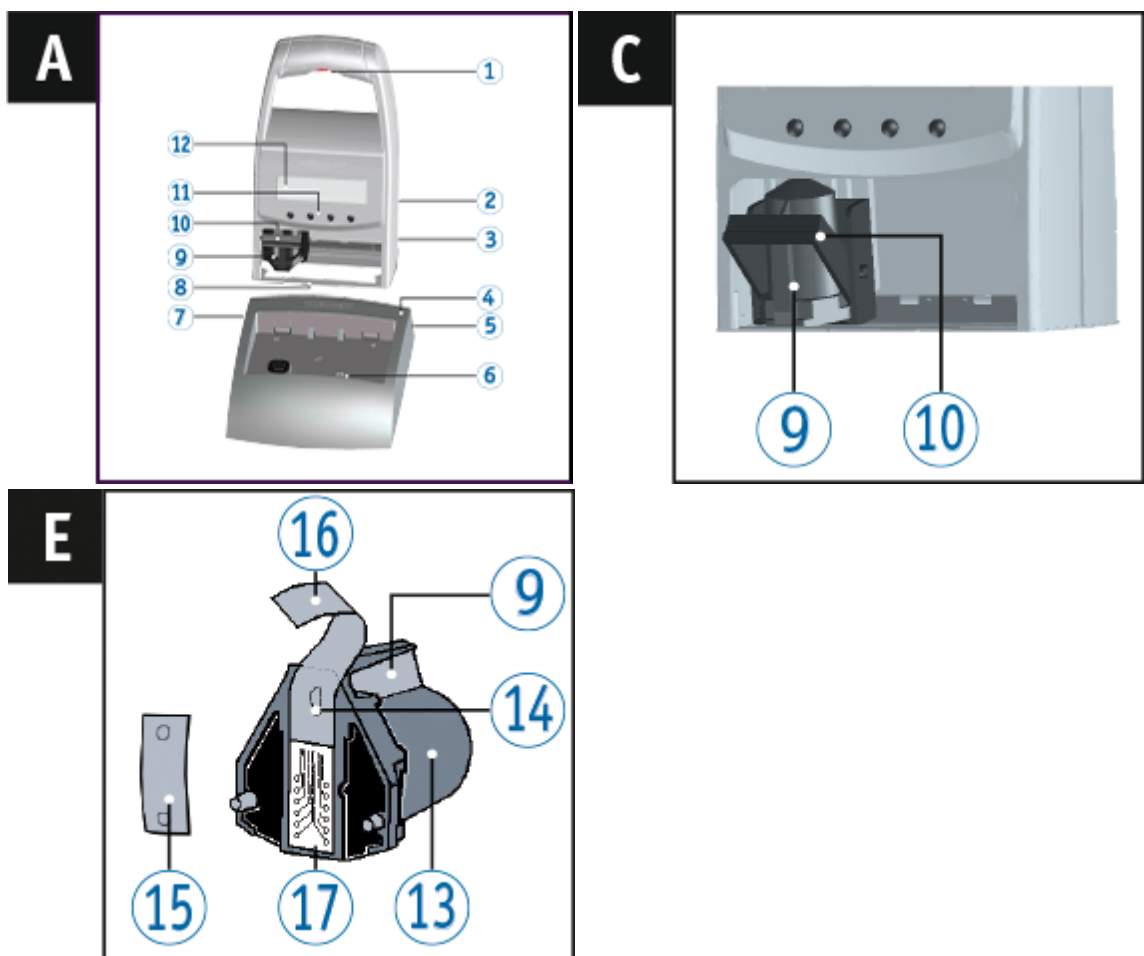

- ▶ Sacar el *jetStamp* 790/792 de la estación de carga **4**.
- ▶ Pulsar [MODE] hasta que aparezca [INKJET] en la barra de menú de la pantalla.
- ▶ Pulsar [INKJET].
El carro de impresión se desplaza al centro de su recorrido del equipo.
- ▶ Apretar el estribo de enclavamiento **10** en la posición más trasera.
- ▶ Sacar el cartucho de impresión **13** del carro de impresión.
- ▶ Sacar el nuevo cartucho de impresión **13** del envase y retirar la lámina protectora **16** de la boquilla **14** o clip.
- ▶ Al usar tinta estándar sujetar la plaquita del filtro **15** (también se encuentra en el envase)

en la boquilla ¹⁴ del cartucho de impresión ¹³ del cartucho de impresión.

- ▶ Colocar el cartucho de impresión ¹³ por el asa ⁹ en el carro de impresión.
Volver a desplazar el estribo de cierre ¹⁰ hacia delante.
- ▶ Pulsar [INKJET].
El carro de impresión se desplaza a la posición de impresión.

4.5 Elegir idioma

Proceda como en el acceso al menú (véase "[Acceso al menú](#)").

- ▶ Pulsar [NEXT] hasta que aparezca "LANGUAGE".
- ▶ Para ajustar el idioma, pulsar [VARY].
- ▶ Para **aumentar** el **valor numérico**, pulsar [INC].
- ▶ Para **reducir** el **valor numérico**, pulsar [DEC].

0 = Alemán	5 = Portugués
1 = Francés	6 = Neerlandés
2 = Inglés	7 = Noruego
3 = Italiano	8 = Sueco
4 = Español	9 = Danés
- ▶ Para pasar al próximo punto del menú, pulsar [RETURN] una vez.
- O -
- ▶ Para guardar el ajuste y regresar al menú principal, pulsar [RETURN] tres veces.
Aparece el menú principal.

4.6 Tipo de sellos almacenado

Número P : 01 a P : 25 son textos a imprimir predefinidos (véase "[Vista de la marcada almacenada](#)"), que contienen campos de impresión individuales como por ejemplo "Texto predefinido seleccionable", "Numerador", "Hora" y "Fecha" y que deben configurarse antes del sellado.

Se puede elegir un "Texto previo" de 12 textos estándar (véase "[Elegir texto previo](#)"). Los contenidos de los tipos de sellos mostrados son solo ejemplos y pueden ser modificados.

Número P : 26 a P : 29 son tipos de sellos personalizados que pueden crearse de forma individual (véase "[Vista de la marcada almacenada](#)").

El tipo activo de sello se muestra en el display en la parte de arriba, a la izquierda p. ej., P : 09.

4.7 Elegir tipo de sello

Para poder realizar ajustes en los tipos de sellos primero hay que elegirlos o activarlos.

- ▶ Pulsar [MODE] hasta que aparezca [NEXT] en la barra de menú de la pantalla.
- ▶ Pulsar [NEXT] hasta que P : muestre el número de su elección.

Otras posibilidades para elegir tipos de sellos:

- [Favoritos](#)
- Módulo de configuración en [STAMP PICTURE] (véase "[Elegir tipo de sello](#)").

4.8 Vista de la marcada almacenada

Tipos de sello P : 01 a P : 04 = Texto previo + Fecha

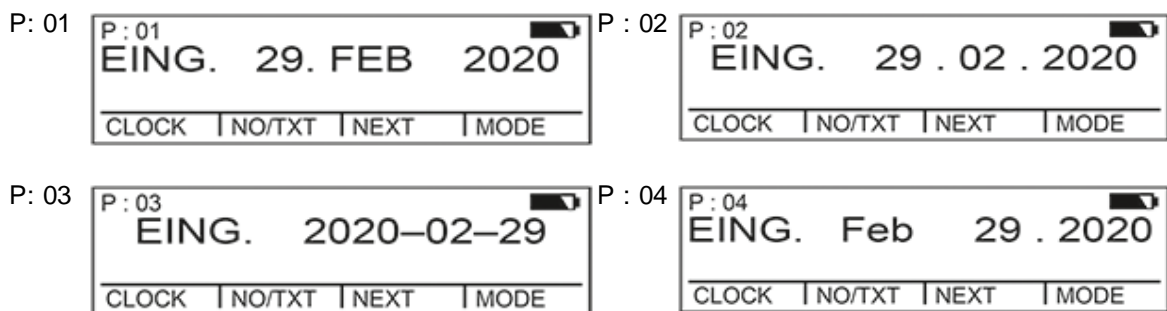

Tipos de sello P : 05 a P : 07 = Texto previo + Numerador

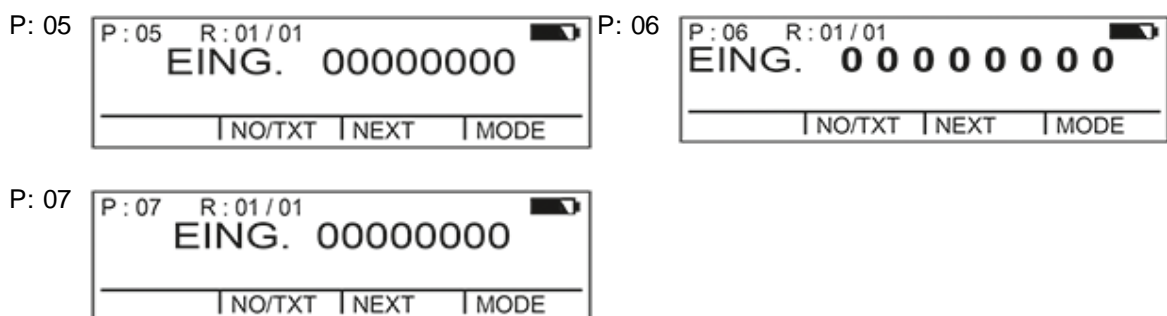

Tipos de sello P : 08 a P : 10 = Texto previo + Número constante

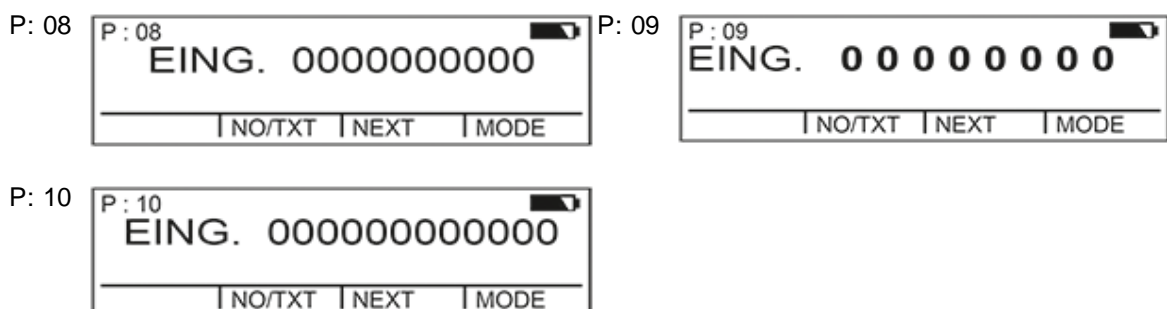

Tipos de sello P : 11 a P : 14 = Numerador + Texto previo + Fecha

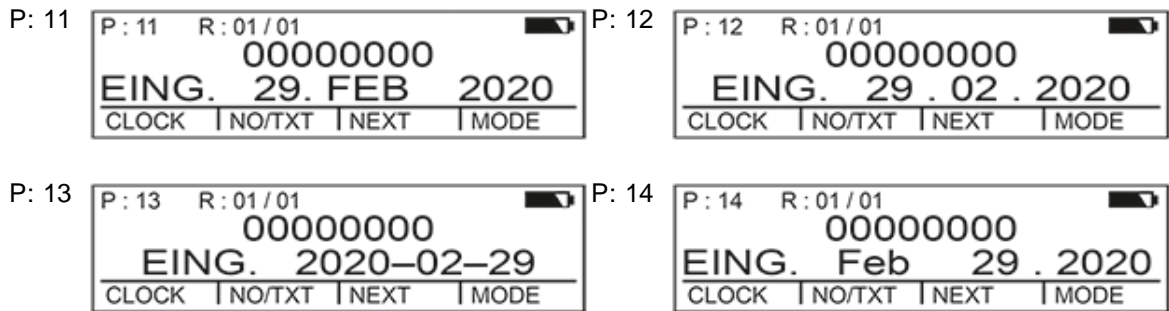

Tipos de sello P : 15 a P : 19 = Texto previo + Fecha + Hora

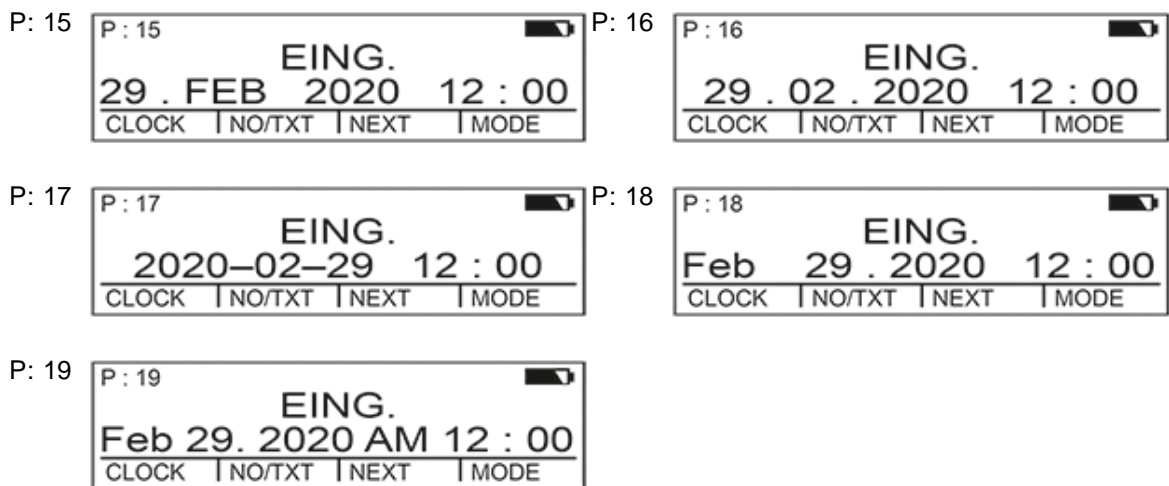

Tipos de sello P : 20 a P : 25 = Texto previo + Numerador + Fecha + Hora

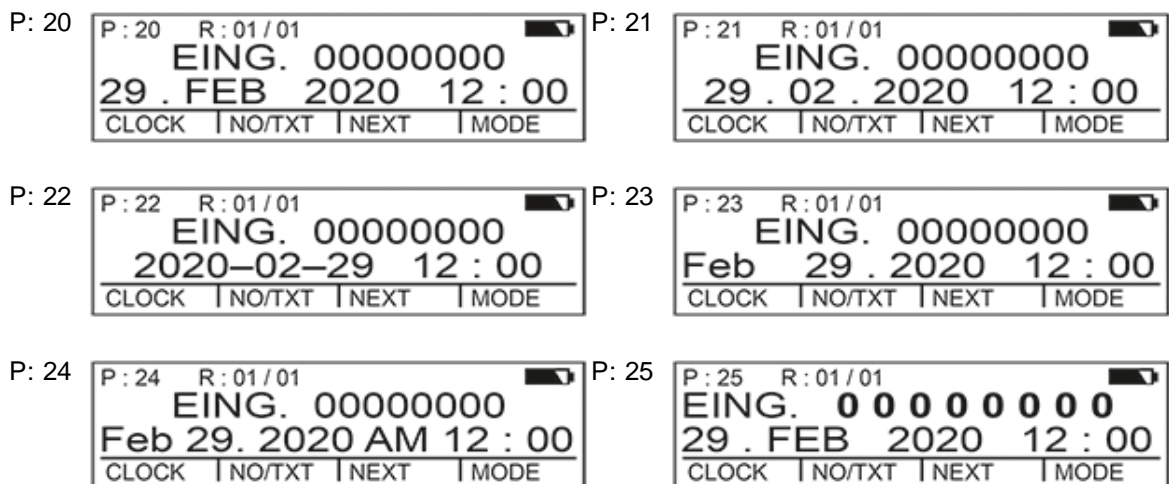

4.9 Elegir texto previo

Los los siguientes textos previos pueden ser ajustados para los tipos de sello P : 01 a P : 25.

ENTR.	ARCHI	VENT	REG.
SAL.	CAJA	RECIB	ANOT.
TRAT.	PGDO.	M.EXT	CONF.

____ (= Texto previo desactivado)

- ▶ Pulsar [MODE] hasta que aparezca [NO/TXT] en la barra de menú de la pantalla.
- ▶ Pulsar [NO/TXT].
Aparece "INPUT - REPETITION".
- ▶ Pulsar [NEXT] hasta que aparezca "INPUT - PRE TEXT".
- ▶ Para elegir textos previos,
pulsar [VARY].
- ▶ Pulsar [NEXT] hasta que aparezca el texto previo de su elección.
- ▶ Para guardar el ajuste y para regresar al menú principal,
pulsar [RETURN] dos veces.
Aparece el menú principal.

4.10 Imprimir impresión

ADVERTENTIA

Peligro de ceguera por el contacto de la tinta con los ojos.

- ▶ ¡No acercar la boquilla **15** del *jetStamp* 790/792 a la cara de las personas!

Imprimir impresión ⇒ Fig. **A** + **E**

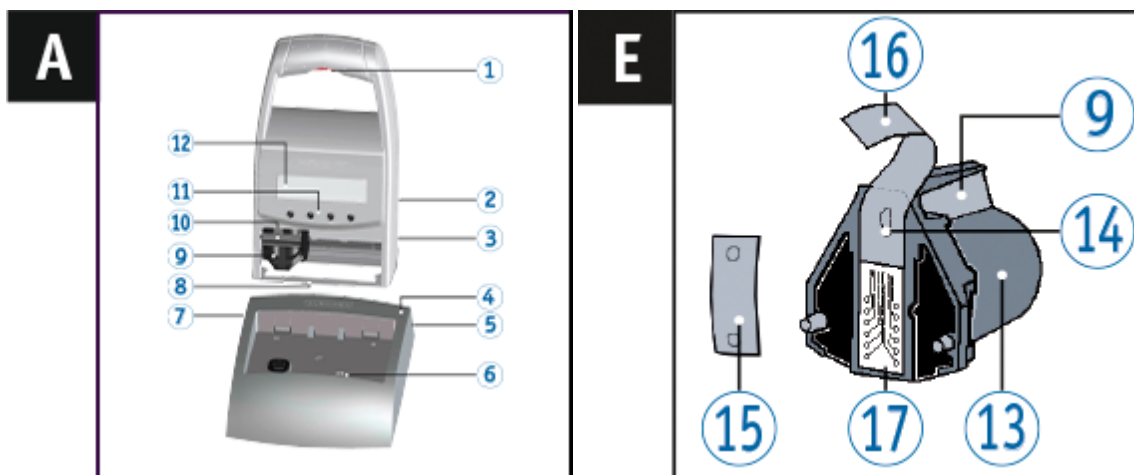

- ▶ Ajustar el texto a imprimir deseado (véase "[Elegir tipo de sello](#)").
- ▶ Colocar el dispositivo sobre una superficie plana.
- ▶ Pulsar el botón del obturador **1**.
Se imprime el texto deseado.

Ayuda en caso de problema

Si en el display se muestra "IMPRINT BLOCKED" es que la tecla de inicio de impresión está bloqueada.

- ▶ Pulsar [QUIT] para liberar la botón del obturador de impresión una vez.
- ▶ Siga las indicaciones de para desbloquear la botón del obturador de impresión de forma duradera.

4.11 Instalar el software 790 PCset easy

[Requisitos del sistema](#)

[Instalar software](#)

4.11.1 Requisitos del sistema

Dispositivos de REINER compatibles

- *jetStamp* 790
- *jetStamp* 792

Hardware

- PC con procesador Pentium (también compatible) o superior
- Adaptador gráfico con una resolución mínima de 800 x 600 píxeles (mín. 256 colores; óptima: TrueColor, 24 Bit, 16,78 millones de colores)
- Memoria principal mín. 32 MB
- 10 MB de espacio libre en el disco duro
- 1 puerto USB libre

Sistemas operativos compatibles

- Windows 7, Windows 7 64 Bit, Windows 8, Windows 8 64 Bit

4.11.2 Instalar software

Para la instalación, se necesitan permisos de administrador en el PC.

- ▶ Introducir CD de PCset easy en la unidad.
- ▶ Si el programa de instalación no se inicia automáticamente, ejecute el archivo "**setup.exe**".
- ▶ Siga las instrucciones del programa de instalación.

5 Uso de jetStamp - Operación normal

[Numerador](#)

[Ajustar favoritos](#)

[Tipos de sello personalizado](#)

5.1 Numerador

El numerador sirve para la numeración consecutiva.

Texto a imprimir P : 05 a P : 07, P : 11 a P : 14 o P : 20 a P : 25 o texto a imprimir específico del cliente (véase "[Tipos de sello personalizado](#)") ontenido en el numerador, debe seleccionarse (véase "[Elegir tipo de sello](#)").



Un distribuidor especializado o el servicio técnico de REINER pueden introducir un segundo numerador en los textos a imprimir específicos del cliente (véase "[Tipos de sello personalizado](#)").

[Ajuste de los ceros a la izquierda](#)

[Ascendente/descendente](#)

[Ancho de paso](#)

[Repetición](#)

[Valor inicial](#)

[Valores límite \(numerador\)](#)

[Imprimir números constantes](#)

5.1.1 Ajuste de los ceros a la izquierda

Los ceros iniciales se pueden suprimir o imprimir por ejemplo, 5 o 00000005.

Proceda como en el acceso al menú (véase "[Acceso al menú](#)").

- ▶ Pulsar [NEXT] hasta que aparezca "PRE CHAR 0".
- ▶ Pulsar [VARY].
- ▶ Para **ver** los **ceros** a la izquierda, pulsar [ON].
Aparece "PRE CHAR 0 ON".
- ▶ Para **esconder** los **ceros** a la izquierda, pulsar [OFF].
Aparece "PRE CHAR 0 OFF".
- ▶ Para guardar el ajuste y para regresar al menú principal, pulsar [RETURN] tres veces.
Aparece el menú principal.

5.1.2 Ascendente/descendente

El numerador puede hacer el recuento hacia arriba (p. ej. 10, 11, 12, ...) o hacia abajo (p. ej. 10, 9, 8, ...).

Tipo de sello P : 05 a P : 07, P : 11 a P : 14 o P : 20 a P : 25 tiene que ser seleccionado (véase "[Elegir tipo de sello](#)").

Proceda como en el acceso al menú (véase "[Acceso al menú](#)").

- ▶ Pulsar [NEXT] hasta que aparezca "MODE NUM 1".
- ▶ Pulsar [VARY].
- ▶ Para **aumentar** el **valor numérico**, pulsar [INC].
- ▶ Para **reducir** el **valor numérico**, pulsar [DEC].
1 = ascendente
2 = descendente
- ▶ Para guardar la configuración y regresar al menú principal, pulsar [RETURN] tres veces.
Aparece el menú principal.

Si se requiere un segundo numerador de tipo personalizado de sello P : 26 a P : 29 tiene que ser seleccionado (véase "[Elegir tipo de sello](#)").

Proceda como en el acceso al menú (véase "[Acceso al menú](#)").

- ▶ Pulsar [NEXT] hasta que aparezca "MODE NUM 2".

El resto del procedimiento sigue el mismo patrón.

5.1.3 Ancho de paso

El ancho de paso indica en qué intervalo el numerador ha de seguir contando, p. ej., en pasos de tres.

Tipo de sello P : 05 a P : 07, P : 11 a P : 14 o P : 20 a P : 25 tiene que ser seleccionado (véase "[Elegir tipo de sello](#)").

Proceda como en el acceso al menú (véase "[Acceso al menú](#)").

- ▶ Pulsar [NEXT] hasta que aparezca "SKIP NUM 1".
- ▶ Pulsar [VARY].
- ▶ Para **aumentar** el **valor numérico**, pulsar [INC].
- ▶ Para **reducir** el **valor numérico**, pulsar [DEC].

 El ancho de paso se puede ajustar de 01 a 99.

- ▶ Para guardar el ajuste y para regresar al menú principal, pulsar [RETURN] tres veces.
Aparece el menú principal.

Para ajustar el ancho de paso en el segundo numerador el tipo personalizado de sello P : 26 a P : 29 tiene que ser seleccionado (véase "[Elegir tipo de sello](#)").

Proceda como en el acceso al menú (véase "[Acceso al menú](#)").

- ▶ Pulsar [NEXT] hasta que aparezca "SKIP NUM 2".

El resto del procedimiento sigue el mismo patrón.

5.1.4 Repetición

Indica el número de repeticiones de un texto a imprimir. Si, por ejemplo, se ajusta el valor 3, el numerador cuenta tres impresiones con el mismo número antes de seguir contando.

Se puede ajustar un factor de repetición de 00 a 99.

Con el valor 0, el numerador no avanza.

- ▶ Pulsar [MODE] hasta que aparezca [NO/TXT] en la barra de menú de la pantalla.
- ▶ Pulsar [NO/TXT].
Aparece "INPUT - REPETITION".

- ▶ Para elegir la **unidad** del valor, pulsar [VARY].
- ▶ Para aumentar el valor numérico, pulsar [INC].
- ▶ Para reducir el valor numérico, pulsar [DEC].

- ▶ Para elegir el **decimal** del valor, pulsar [LEFT].
- ▶ Para aumentar el valor numérico, pulsar [INC].
- ▶ Para aumentar el valor numérico, pulsar [INC].

- ▶ Para guardar la configuración y para regresar al menú principal, pulsar [RETURN] dos veces.
Aparece el menú principal.

5.1.5 Valor inicial

Ajuste del valor inicial de su elección. Si, por ejemplo, ha ajustado el valor "15" el numerador imprimirá a partir de este número.

- ▶ Pulsar [MODE] hasta que aparezca [NO/TXT] en la barra de menú de la pantalla.
- ▶ Pulsar [NO/TXT].
- ▶ Pulsar [NEXT] hasta que aparezca "INPUT - NUMBERER 1".
- ▶ Pulsar [VARY].
- ▶ Para **aumentar** el **valor numérico**, pulsar [INC].
- ▶ Para **reducir** el **valor numérico**, pulsar [DEC].
- ▶ Para pasar hacia un dígito a la izquierda y cambiarlo con [INC/DEC], pulsar [LEFT].

 A partir del segundo dígito de la derecha puede ajustar caracteres especiales que no cambian cuando se cuenta (guión, barra, espacio en blanco).

- ▶ Para guardar el ajuste y regresar al menú principal, pulsar [RETURN] dos veces.
Aparece el menú principal.

5.1.6 Valores límite (numerador)

Ajuste de los valores límite entre los cuales el numerador contará, p. ej., si estos empiezan con 10 y acaban con 20, se volverá a empezar con 10.

[Ajustar valores límite](#)

[Borrar los valores límite](#)

5.1.6.1 Ajustar valores límite

- ▶ Pulsar [MODE] hasta que aparezca [COUNT] en la barra de menú de la pantalla.
- ▶ Pulsar [COUNT] hasta que se ajuste el valor mínimo de su elección.
- ▶ Pulsar [MODE] hasta que aparezca [N1 MIN] en la barra de menú de la pantalla.
- ▶ Para guardar el **valor mínimo** pulsar [N1 MIN],
[N1 MIN] pasa a [N1 MIN t].
- ▶ Pulsar [MODE] hasta que aparezca [COUNT] en la barra de menú de la pantalla.
- ▶ Pulsar [COUNT] hasta que se ajuste el valor máximo de su elección.
- ▶ Pulsar [MODE] hasta que aparezca [N1 MAX] en la barra de menú de la pantalla.
- ▶ Para guardar el **valor máximo** pulsar [N1 MAX],
[N1 MAX] pasa a [N1 MAX t].
Los valores límite ahora están ajustados.

5.1.6.2 Borrar los valores límite

- ▶ Pulsar [MODE] hasta que aparezca [N1 CLR] en la barra de menú de la pantalla.
- ▶ borrar los valores límite ajustados pulsar [N1 CLR].

5.1.7 Imprimir números constantes

También puede imprimir siempre con el mismo número constante. Tipo de sello P : 08 a P : 10 tiene que ser seleccionado (véase "[Elegir tipo de sello](#)").

- ▶ Pulsar [MODE] hasta que aparezca [NO/TXT] en la barra de menú de la pantalla.
- ▶ Pulsar [NO/TXT].
Aparece "INPUT - PRE TEXT".
- ▶ Pulsar [NEXT].
Aparece "INPUT - NUMBERER 1".
- ▶ Pulsar [VARY].
- ▶ Para aumentar el valor numérico, pulsar [INC].
- ▶ Para reducir el valor numérico, pulsar [DEC].
- ▶ Para pasar hacia un dígito a la derecha y cambiarlo con [INC/DEC], pulsar [RIGHT].

 Se pueden ajustar caracteres especiales en todos los dígitos.

- ▶ Para guardar el ajuste y para regresar al menú principal, pulsar [RETURN] dos veces.
Aparece el menú principal.

5.2 Ajustar favoritos

Con esta función puede reducir las 29 impresiones programadas a las que Ud. necesite, p. ej., solo cuatro impresiones visibles. Así puede cambiar con mayor rapidez entre los diferentes tipos de sellos.

Los tipos de sellos se pueden elegir de forma individual con el modo de impresión a través de [NEXT].

- ▶ Pulsar [MODE] hasta que aparezca [SETUP] en la barra de menú de la pantalla.
- ▶ Pulsar [SETUP].
Aparece "SETUP - MODULE SETTINGS".
- ▶ Pulsar [CALL].
Aparece "SM - SETTINGS".
- ▶ Pulsar [NEXT] hasta que aparezca "SET STAMP PICT".
- ▶ Pulsar [CALL].
Aparece "SEL ST PICT ALL ON/OFF".

[Elegir los diferentes tipos de sello](#)

[Se activan todos los tipos de sello \(ajuste de fábrica\)](#)

5.2.1 Elegir los diferentes tipos de sello

- ▶ Pulsar [NEXT] hasta que aparezca el tipo de sello de su elección.
- ▶ Pulsar [VARY].
- ▶ Para **elegir** un tipo de sello, pulsar [ON].
- O -
- ▶ Para **no elegir** un tipo de sello, pulsar [OFF].
- ▶ Repetir con todos los tipos de sello de su elección.
- ▶ Para pasar al siguiente tipo de sello pulsar [RETURN].
Si es necesario pulse [NEXT] para pasar al siguiente tipo de sello.
- O -
- ▶ Para guardar el ajuste y para regresar al menú principal, pulsar [RETURN] cuatro veces.
Aparece el menú principal.

5.2.2 Se activan todos los tipos de sello (ajuste de fábrica)

- ▶ Pulsar [VARY].
- ▶ Pulsar [ON].
"SEL ST PICT ALL ON", todos los tipos de sello se han seleccionado.
- ▶ Para guardar la configuración y para regresar al menú principal, pulsar [RETURN] cuatro veces.
Aparece el menú principal.
- O -
- ▶ Pulsar [OFF].
"SEL ST PICT ALL OFF", no se ha seleccionado ningún tipo de sello.

5.3 Tipos de sello personalizado

Tipos de sello personalizados, P : 26 a P : 29, se pueden crear y transmitir con el 790 PCset easy.
– O –

Se pueden crear textos individuales a lo largo de un máximo de dos líneas en el aparato. Cada línea cuenta con 20 caracteres.

i El dispositivo viene de fábrica con los textos a imprimir 16 a 29 vacíos. Estos admiten la introducción de texto. Una vez transferidos los textos a imprimir específicos del cliente mediante PCset easy, sólo es posible volver a crear nuevos textos en el dispositivo una vez se haya transferido un texto a imprimir vacío.

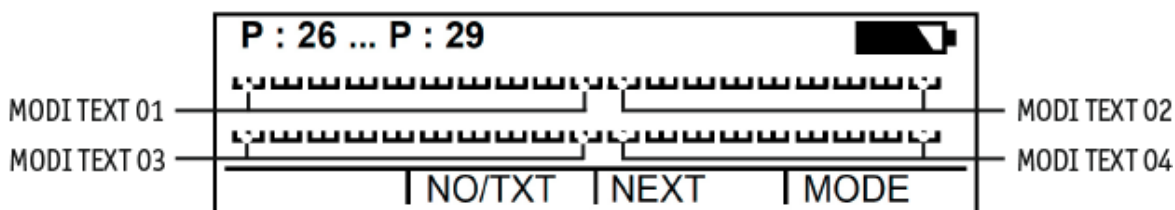

- ▶ Pulsar [MODE] hasta que aparezca [NO/TXT] en la barra de menú de la pantalla.
- ▶ Pulsar [NO/TXT].
Aparece "INPUT - MODI TEXT 01".
- ▶ Para añadir un texto individual en "MODI TEXT 01" pulsar [VARY].
Los caracteres siguientes están disponibles:
0 ... 9 A ... Z Ç Ä Å É Æ Ö Ü £ Ø Ñ Á À ¥
Ê Ë Ó Ú € Í \$ & * + , - . / : @
- ▶ Pulsar [INC].
La secuencia de caracteres empieza con "0" y termina con "@".
- ▶ Pulsar [DEC].
La secuencia de caracteres empieza con "@" y termina con "0".
- ▶ Para desplazarse en un carácter hacia la derecha y para poder modificarlo con [INC/DEC], pulsar [RIGHT].
- ▶ Para guardar "MODI TEXT 01" pulsar [RETURN].
- ▶ Pulsar [NEXT].
Aparece "INPUT - MODI TEXT 02".

El resto del procedimiento sigue el mismo patrón.

- ▶ Para guardar el ajuste y regresar al menú principal, pulsar [RETURN] dos veces.
Aparece el menú principal.

6 Módulo de configuración - Acceso detallado

[Acceso al menú](#)

[Elegir tipo de sello](#)

[Ajustar fecha y hora](#)

[DOUBLE PRINT](#)

[Elegir intervalo de limpieza](#)

[Elegir idioma](#)

[División de horas](#)

[Horario de verano](#)

[Bloquear/desbloquear inicio de impresión](#)

[Contraseña \[SETUP\]](#)

[Contraseña \[CLOCK\]](#)

[Contraseña \[NO/TXT\]](#)

[Contraseña \[PRINT\]](#)

[Ajustar contraseña](#)

6.1 Acceso al menú

El módulo de configuración cuenta con dos puntos secundarios.

El "**SETUP - MODULE UPDATE**" se puede usar en combinación con 790 PCset easy.

"**SETUP - MODULE SETTINGS**" se pueden realizar ajustes más avanzados que repercuten en el tipo de sello y en la manipulación.

- ▶ Pulsar [MODE] hasta que aparezca [SETUP] en la barra de menú de la pantalla.
- ▶ Pulsar [SETUP].
Aparece "SETUP - MODULE SETTINGS".
- ▶ Pulsar [CALL].
Aparece "SM - SETTINGS".

6.2 Elegir tipo de sello

Proceda como en el acceso al menú (véase "[Acceso al menú](#)").

- ▶ Pulsar [NEXT] hasta que aparezca "STAMP PICTURE".
- ▶ Para ajustar el número del tipo de sello de su elección, pulsar [VARY].
- ▶ Para aumentar el valor numérico, pulsar [INC].
- ▶ Para reducir el valor numérico, pulsar [DEC].
- ▶ Pulsar [RETURN] una vez para pasar al próximo punto del menú.
- O -
- ▶ Para guardar el ajuste y regresar al menú principal, pulsar [RETURN] tres veces.
Aparece el menú principal.

6.3 Ajustar fecha y hora

Texto a imprimir almacenado: 01 a P : 04 o P : 11 a P : 25 o el texto a imprimir específico del cliente (véase "[Tipos de sello personalizado](#)") contenido en la hora o fecha, debe seleccionarse (véase "[Seleccionar texto a imprimir](#)").

[A justar la hora](#)

[A justar la fecha](#)

6.3.1 A justar la hora

- ▶ Pulsar [MODE] hasta que aparezca [CLOCK] en la barra de menú de la pantalla.
- ▶ Pulsar [CLOCK].
Aparece "INPUT - TIME 1".
- ▶ Para ajustar los **minutos**, pulsar [VARY].
- ▶ Para aumentar el valor numérico pulsar [INC].
- ▶ Para ajustar las **horas**, pulsar [NEXT].
- ▶ Para aumentar el valor numérico pulsar [INC].
- ▶ Para pasar al próximo punto del menú, pulsar [RETURN] una vez.
- O -
- ▶ Para guardar la configuración y para regresar al menú principal, pulsar [RETURN] dos veces.
Aparece el menú principal.

6.3.2 A justar la fecha

- ▶ Pulsar [MODE] hasta que aparezca [CLOCK] en la barra de menú de la pantalla.
- ▶ Pulsar [CLOCK].
- ▶ Pulsar [NEXT] hasta que aparezca "INPUT - DATE 1".
- ▶ Para ajustar el **año**, pulsar [VARY].
- ▶ Para aumentar el valor numérico, pulsar [INC].
- ▶ Para ajustar el **mes**, pulsar [NEXT].
- ▶ Para cambiar de mes, pulsar [INC].
- ▶ Para pasar al próximo punto del menú, pulsar [RETURN] una vez.
– O –
- ▶ Para guardar el ajuste y para regresar al menú principal, pulsar [RETURN] dos veces.
Aparece el menú principal.

6.4 DOUBLE PRINT

 La función **DOUBLE PRINT** sólo está disponible si se usan cartuchos de impresión MP.

Para un impresión con colores intensos. El dispositivo imprime el texto dos veces.

Proceda como en el acceso al menú (véase "[Acceso al menú](#)").

- ▶ Pulsar [NEXT], aparece "DOUBLE PRINT".
- ▶ Pulsar [CALL].
- ▶ Para **activar** "DOUBLE PRINT", pulsar [ON].
- ▶ Para **desactivar** "DOUBLE PRINT", pulsar [OFF].
- ▶ Para pasar al próximo punto del menú pulsar [RETURN] una vez.
- O -
- ▶ Para guardar el ajuste y para regresar al menú principal, pulsar [RETURN] tres veces.
Aparece el menú principal.

6.5 Elegir intervalo de limpieza

El tiempo de posible secado de la tinta en las boquillas depende de la temperatura ambiente y la humedad del aire. Si se ha configurado, el *jetStamp 790/792* realiza, a intervalos regulares, una auto-limpieza de las boquillas. A ese efecto, se inyecta una pequeña cantidad de tinta. En caso de temperaturas elevadas y baja humedad, el intervalo de limpieza se debe aumentar en consecuencia.

Proceda como en el acceso al menú (véase "[Acceso al menú](#)").

- ▶ Pulsar [NEXT] hasta que aparezca "CLEAN INTERVAL".
- ▶ Para ajustar la intensidad de limpieza, pulsar [CALL].
- ▶ Para **aumentar** el **valor numérico**, pulsar [INC].
- ▶ Para **reducir** el **valor numérico** pulsar [DEC].
O = Ninguna limpieza

- 1 = Limpieza estándar
- 2 = Limpieza media
- 3 = Limpieza fuerte
- ▶ Para pasar al próximo punto del menú, pulsar [RETURN] una vez.
- O -
- ▶ Para guardar el ajuste y regresar al menú principal, pulsar [RETURN] tres veces.
Aparece el menú principal.

6.6 Elegir idioma

Proceda como en el acceso al menú (véase "[Acceso al menú](#)").

- ▶ Pulsar [NEXT] hasta que aparezca "LANGUAGE".
- ▶ Para ajustar el idioma, pulsar [VARY].
- ▶ Para **augmentar** el **valor numérico**, pulsar [INC].
- ▶ Para **reducir** el **valor numérico**, pulsar [DEC].
 - 0 = Alemán 5 = Portugués
 - 1 = Francés 6 = Neerlandés
 - 2 = Inglés 7 = Noruego
 - 3 = Italiano 8 = Sueco
 - 4 = Español 9 = Danés
- ▶ Para pasar al próximo punto del menú, pulsar [RETURN] una vez.
- O -
- ▶ Para guardar el ajuste y regresar al menú principal, pulsar [RETURN] tres veces.
Aparece el menú principal.

6.7 División de horas

Con la división de horas una hora se puede mostrar en 60 o en 100 minutos.

Proceda como en el acceso al menú (véase "[Acceso al menú](#)").

- ▶ Pulsar [NEXT] hasta que aparezca "SPLIT HOUR 60M".
- ▶ Pulsar [VARY].
- ▶ 1 hora = 60 minutos.
Pulsar [ON].
- O -
- ▶ 1 hora = 100 minutos.
Pulsar [OFF].
- ▶ Para pasar al próximo punto del menú, pulsar [RETURN] una vez.
- O -
- ▶ Para guardar el ajuste y regresar al menú principal, pulsar [RETURN] tres veces.
Aparece el menú principal.

6.8 Horario de verano

Proceda como en el acceso al menú (véase "[Acceso al menú](#)").

- ▶ Pulsar [NEXT] hasta que aparezca "SUMMERTIME".
- ▶ Pulsar [VARY].
- ▶ Para **aumentar** el **valor numérico**, pulsar [INC].
- ▶ Para **reducir** el **valor numérico**, pulsar [DEC].
 - O = Ningún horario de verano
 - 1 = Horario de verano europeo a partir de 1996
 - 2 = Horario de verano europeo antes de 1996
 - 3 = Horario de verano América
- ▶ Para pasar al próximo punto del menú, pulsar [RETURN] una vez.
 - O -
- ▶ Para guardar el ajuste y regresar al menú principal, pulsar [RETURN] tres veces.

Aparece el menú principal.

6.9 Bloquear/desbloquear inicio de impresión

El bloqueo del inicio de impresión protege de aquellas operaciones de impresión no deseadas. En caso de que el inicio de impresión esté bloqueado con una contraseña, tendrá que introducirla. La contraseña de fábrica es 2468.

Proceda como en el acceso al menú (véase "[Acceso al menú](#)").

- ▶ Pulsar [NEXT] hasta que aparezca "BLOCK IMPRINT 0/1/2/3".
- ▶ Pulsar [VARY].
- ▶ Para **aumentar** el **valor numérico**, pulsar [INC].
- ▶ Para **reducir** el **valor numérico**, pulsar [DEC].
 - O = Ningún bloqueo de inicio
 - 1 = Bloqueo de inicio después de 60 segundos
 - 2 = Bloqueo de inicio después de 30 segundos
 - 3 = Bloqueo de inicio después de 15 segundos
- ▶ Para pasar al próximo punto del menú, pulsar [RETURN] una vez.
 - O -
- ▶ Para guardar el ajuste y regresar al menú principal, pulsar [RETURN] tres veces.

Aparece el menú principal.

6.10 Contraseña [SETUP]

Bloquea el módulo de configuración con una contraseña y lo protege así de cualquier uso no autorizado.

La contraseña de fábrica es 2468.

Proceda como en el acceso al menú (véase "[Acceso al menú](#)").

- ▶ Pulsar [NEXT] hasta que aparezca "PASSW SETUP".
- ▶ Pulsar [VARY].
- ▶ Para **activar** la contraseña, pulsar [ON].
La introducción de la contraseña es correcta.
- ▶ Para modificar la contraseña, pulsar [RETURN] una vez (véase "[Ajustar contraseña](#)").
- O -
- ▶ Introducir la contraseña ajustada para **desactivar** la contraseña.
- ▶ Para confirmar la contraseña, pulsar [RETURN] una vez.
Ahora puede desactivar la clave de la contraseña.
- ▶ Para desactivar la contraseña, pulsar [OFF].
- ▶ Para pasar al próximo punto del menú, pulsar [RETURN] una vez.
- O -
- ▶ Para guardar el ajuste y regresar al menú principal, pulsar [RETURN] tres veces.
Aparece el menú principal.

6.11 Contraseña [CLOCK]

Bloquea el cambio de la hora con una contraseña y lo protege así de cualquier uso no autorizado.
La contraseña de fábrica es 2468.

Proceda como en el acceso al menú (véase "[Acceso al menú](#)").

- ▶ Pulsar [NEXT] hasta que aparezca "PASSW CLOCK".
- ▶ Pulsar [VARY].
- ▶ Para **activar** la contraseña, pulsar [ON].
La introducción de la contraseña es correcta.
- ▶ Para modificar la contraseña, pulsar [RETURN] una vez (véase "[Ajustar contraseña](#)").
- O -
- ▶ Introducir la contraseña ajustada para **desactivar** la contraseña.
- ▶ Para confirmar la contraseña, pulsar [RETURN] una vez.
Ahora puede desactivar la clave de la contraseña.
- ▶ Para desactivar la contraseña, pulsar [OFF].
- ▶ Para pasar al próximo punto del menú, pulsar [RETURN] una vez.
- O -
- ▶ Para guardar el ajuste y regresar al menú principal, pulsar [RETURN] tres veces.
Aparece el menú principal.

6.12 Contraseña [NO/TXT]

Bloquea el menú NO/TXT con una contraseña y lo protege así de cualquier uso no autorizado. La contraseña de fábrica es 2468.

Proceda como en el acceso al menú (véase "[Acceso al menú](#)").

- ▶ Pulsar [NEXT] hasta que aparezca "PASSW NO/TXT".
- ▶ Pulsar [VARY].
- ▶ Para **activar** la contraseña, pulsar [ON].
La introducción de la contraseña es correcta.
- ▶ Para modificar la contraseña, pulsar [RETURN] una vez (véase "[Ajustar contraseña](#)").
- O -
- ▶ Introducir la contraseña ajustada para **desactivar** la contraseña.
- ▶ Para confirmar la contraseña, pulsar [RETURN] una vez.
Ahora puede desactivar la clave de la contraseña.
- ▶ Para desactivar la contraseña, pulsar [OFF].
- ▶ Para pasar al próximo punto del menú, pulsar [RETURN] una vez.
- O -
- ▶ Para guardar el ajuste y regresar al menú principal, pulsar [RETURN] tres veces.
Aparece el menú principal.

6.13 Contraseña [PRINT]

Bloquea la impresión con una contraseña e impide así cualquier uso no autorizado. La contraseña de fábrica es 2468.

Proceda como en el acceso al menú (véase "[Acceso al menú](#)").

- ▶ Pulsar [NEXT] hasta que aparezca "PASSW PRINT".
- ▶ Pulsar [VARY].
- ▶ Para **activar** la contraseña, pulsar [ON].
La introducción de la contraseña es correcta.
- ▶ Para modificar la contraseña, pulsar [RETURN] una vez (véase "[Ajustar contraseña](#)").
- O -
- ▶ Introducir la contraseña ajustada para **desactivar** la contraseña.
- ▶ Para confirmar la contraseña, pulsar [RETURN] una vez.
Ahora puede desactivar la clave de la contraseña.
- ▶ Para desactivar la contraseña, pulsar [OFF].
- ▶ Para guardar el ajuste y regresar al menú principal, pulsar [RETURN] tres veces.
Aparece el menú principal.

6.14 Ajustar contraseña

Proceda como en el acceso al menú (véase "[Acceso al menú](#)").

- ▶ Poner una de las contraseñas en [ON].
- ▶ Pulsar [RETURN].
- ▶ Para **aumentar** el **valor numérico**, pulsar [INC].
- ▶ Para **reducir** el **valor numérico**, pulsar [DEC].
- ▶ Para saltar una carácter hacia la derecha y para poder modificarlo con [INC/DEC], pulsar [RIGHT].
- ▶ Para guardar el ajuste y regresar al menú principal, pulsar [RETURN] tres veces.
Aparece el menú principal.

7 Aplicación de software 790 PCset easy

[Preparar el jetStamp 790/792 para 790 PCset easy](#)

[Ejecutar el software](#)

[Comprobar la conexión](#)

[Interfaz de usuario](#)

[Ejemplo de flujo de trabajo: Crear texto a imprimir](#)

[Ajustes objetos](#)

7.1 Preparar el jetStamp 790 para 790 PCset easy

Preparar el *jetStamp 790/792* para 790 PCset easy ⇨ Fig. **A**

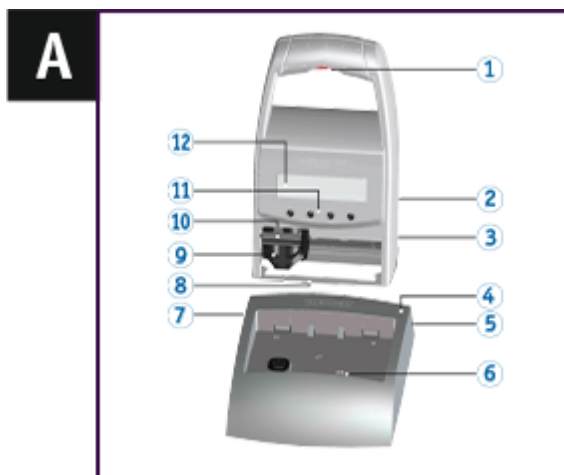

i Para que el ordenador pueda reconocer correctamente el dispositivo, es necesario instalar primero el software 790 PCset easy.

- ▶ Usar un cable USB ara conectar el conector USB Mini **7** al ordenador.
- ▶ Pulsar [MODE], hasta que aparezca [SETUP] en la barra de menú de la pantallas.
- ▶ Pulsar [SETUP].
Aparece "SETUP - MODULE SETTINGS".
- ▶ Pulsar [NEXT].
Aparece "SETUP - MODULE UPDATE".
- ▶ Pulsar [CALL].
Aparece "SM - UPDATE FIRMWARE ALL".
- ▶ Pulsar [NEXT] dos veces.
Aparece "SM -- UPDATE STAMP PICTURE".
- ▶ Pulsar [START].
Aparece "SM - UPDATE STAMP PICTURE ACTIVE".

7.2 Ejecutar el software

- ▶ Haga doble clic en el icono **790 PCset easy** . El software 790 PCset easy se inicia.

7.3 Comprobar la conexión

- ▶ Para comprobar si el ordenador está correctamente conectado al *jetStamp 790/792*, haga clic en menú de "Ayuda". Si se abre la ventana "Información sobre 790 PCset easy", el ordenador está debidamente conectado al *jetStamp 790/792*. Si se abre la ventana "Configuraciones del puerto", siga las indicaciones del capítulo "[Subsanación de errores del 790 PCset easy](#)" en la ayuda en línea.

7.4 Interfaz de usuario

La interfaz de usuario se divide en cuatro áreas:

- a) Barra de menús
- b) Barra de herramientas
- c) 2 líneas para configurar el texto a imprimir
- d) Previsualización.

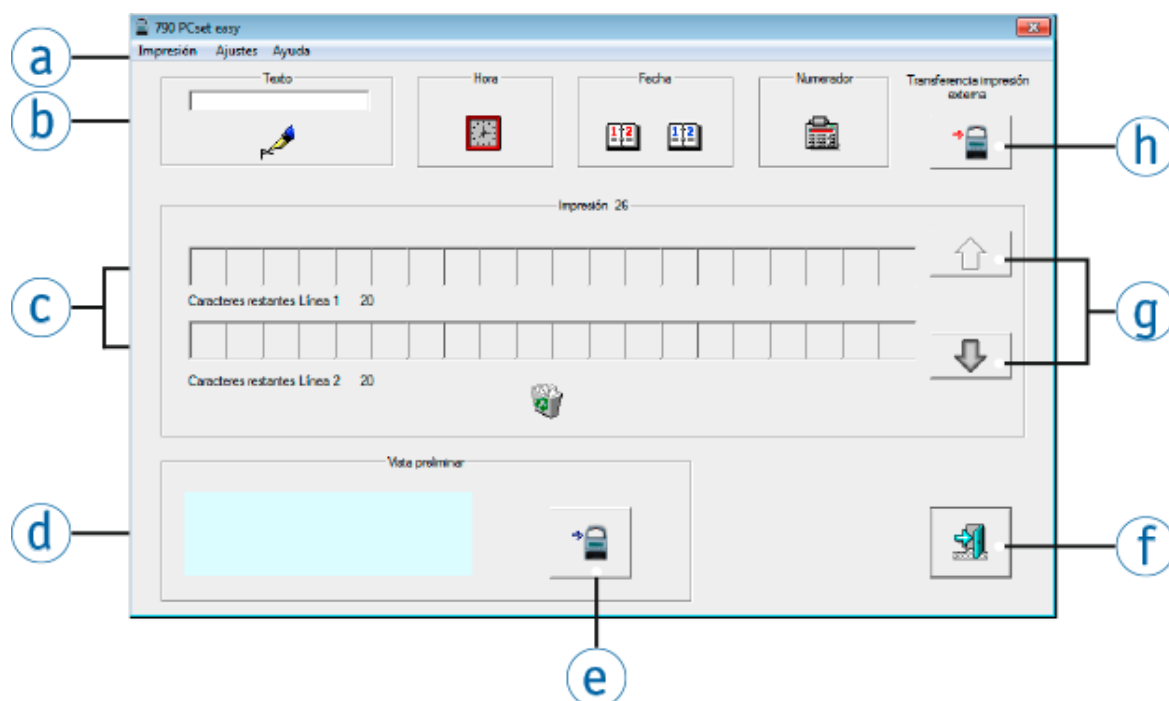

- | | |
|--|--|
| a) Barra de menús | e) Transferencia |
| b) Barra de herramientas | f) Salir |
| c) Textos a imprimir | g) Teclas con flecha |
| d) Previsualización | h) Transferencia de textos a imprimir externos |

7.4.1 Barra de menús

Además de las funciones de la barra de herramientas [b](#), la aplicación 790 PCset easy dispone de una barra de menús [a](#).

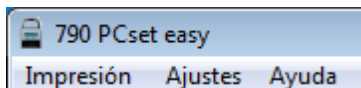

En la barra de menús encontrará tanto comandos generales estándar autoexplicativos, así como comandos de menús específicos del 790 PCset easy.

[Impresión](#)

[Ajustes](#)

[Ayuda](#)

7.4.1.1 Impresión

[i](#) Las impresiones hacen referencia al usuario.

Si finaliza 790 PCset easy, las impresiones se guardan automáticamente en la zona de Windows relacionada con el usuario, a la cual no tienen acceso otros usuarios.

Función	Descripción
Abrir	Cargar los textos a imprimir almacenados mediante el 790 PCset easy para editarlos.
Guardar como	Guardar textos a imprimir.
Transferir	Transferir el texto a imprimir visualizado al <i>jetStamp</i> 790/792.
Terminar	Cierra el PCset easy.

7.4.1.2 Ajustes

[i](#) Los ajustes hacen referencia al PC.

Los ajustes del 790 PCset easy (propiedades de hora, fecha, numerador, parámetros del puerto) son válidos en términos generales y accesibles para todos los usuarios del PC.







Función	Descripción
Configuraciones del puerto	Configuraciones de conexión del ordenador al <i>jetStamp</i> 790/792.

7.4.1.3 Ayuda

Función	Descripción
Ayuda	Acceder a la ayuda en línea.
Info	Información sobre el <i>jetStamp</i> 790/792 conectado.

7.4.2 Barra de herramientas

Los objetos se pueden arrastrar a las líneas mediante arrastrar y soltar.
Hasta cuatro impresiones (P : 26 hasta P : 29) se pueden crear y transferir.
Una impresión puede contener hasta un máx. de dos líneas y máx. 20 caracteres por línea.

Barra de herramientas 	Comando	Descripción
	Transferencia de textos a imprimir externos	Trasmitir los textos a imprimir en formato .pcr al <i>jetStamp</i> 790/792 mediante soporte de datos.
	Seleccionar textos a imprimir P : 26 a P : 29	Usar las teclas con flechas para navegar entre la configuración de las pantallas de los textos a imprimir P : 26 a P : 29.
	Cesto de papeles	Para eliminar un icono, se puede Drag & Drop en la papelera.
	Transferir	Trasmitir los textos a imprimir P : 26 a P : 29 al <i>jetStamp</i> 790/792.
	Salir	Cierra el PCset easy.

7.4.2.1 Transferir

Se pueden transferir hasta cuatro impresiones a la *jetStamp* 790/792.
La 790 PCset easy transfiere las impresiones P : 26 hasta P : 29.

 Mediante la transferencia se sobrescriben todas las impresiones guardadas en el dispositivo (P : 26 hasta P : 29).

 La 790 PCset easy y la *jetStamp* 790/792 sólo pueden intercambiar datos cuando el dispositivo se encuentra en modo de configuración (véase "Set-up Mode"). Los datos para el diálogo de información tampoco se pueden leer.

[Set-up Mode](#)

[Transferir impresiones internas](#)

[Transferir impresiones externas](#)

7.4.2.1.1 Set-up Mode

- ▶ Pulsar [MODE].
- ▶ Pulsar [SETUP].
- ▶ Pulsar [NEXT].
- ▶ Pulsar [CALL].
- ▶ Pulsar dos veces [NEXT].
- ▶ Pulsar [START].
- ▶ *jetStamp* 790/792 está lista para la transferencia.





- ▶ Transferencia exitosa.



- ▶ Transferencia fallida.

7.4.2.1.2 Transferir impresiones internas

- ▶ En la barra de menú , seleccione la pestaña "Parámetros" y haga clic en "Transferir".
- O -
- ▶ Pulsar el botón. .

 La transferencia falla cuando la 790 PCset easy no puede establecer una comunicación con la *jetStamp* 790/792.

Causas posibles:

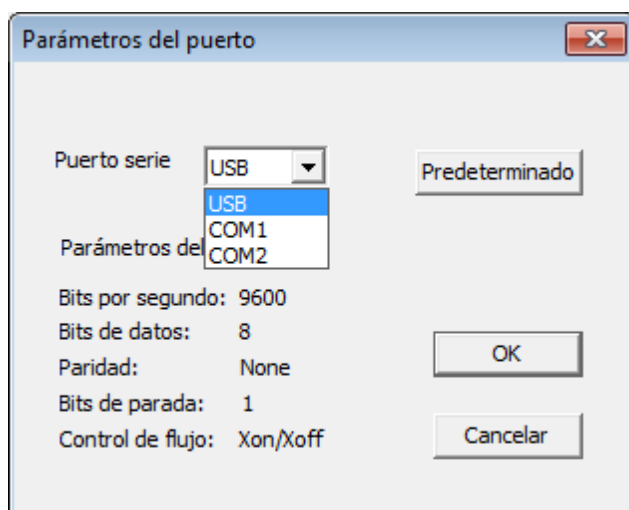

- *jetStamp* no conectada
- *jetStamp* no está lista
- "Parámetros del puerto serie" no correctos.

Aparece el diálogo "Parámetros del puerto" delante del diálogo "Transferir".



- ▶ Si la *jetStamp* está conectada al PC mediante USB, seleccionar "USB" en el campo de diálogo (*jetStamp* con número de serie mayor de 5000).
- O -
- ▶ Si la *jetStamp* está conectada al PC mediante un interfaz COM, seleccionar "COM1" en el campo de diálogo (*jetStamp* con número de serie menor de 5000).
- ▶ La transferencia se inicia automáticamente.

7.4.2.1.3 Transferir impresiones externas

 También puede usar impresiones de la empresa REINER o de su distribuidor como archivo *.pcr y pasarlos a su *jetStamp* 790/792 mediante el botón. .

 La transferencia falla cuando la 790 PCset easy no puede establecer una comunicación con la *jetStamp* 790/792.

Causas posibles:

- *jetStamp* no conectada
- *jetStamp* no está lista
- "Parámetros del puerto serie" no correctos.

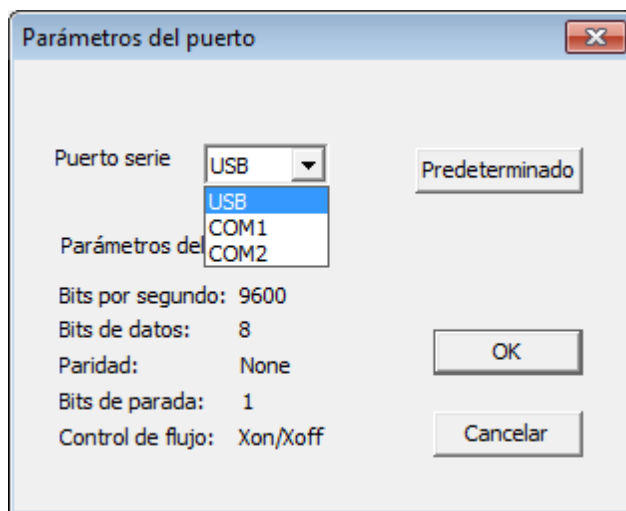

Aparece el diálogo "Parámetros del puerto" delante del diálogo "Transferir".









- ▶ Si la *jetStamp* está conectada al PC mediante USB, seleccionar "USB" en el campo de diálogo (*jetStamp* con número de serie mayor de 5000).
- O -
- ▶ Si la *jetStamp* está conectada al PC mediante un interfaz COM, seleccionar "COM1" en el campo de diálogo (*jetStamp* con número de serie menor de 5000).
- ▶ La transferencia se inicia automáticamente.

7.4.3 Objetos

Los textos a imprimir se componen de objetos de los cuatro grupos de objetos que se describen a continuación. Use la función de Drag & Drop para colocar los objetos. (véase "[Ejemplo de flujo de trabajo: Crear texto a imprimir](#)").

 Mediante doble clic o pulsando el botón derecho sobre los símbolos en la barra de herramientas , puede realizar otros ajustes.

Barra de herramientas 	Comando	Descripción
	Texto	Para insertar el texto del campo de entrada de textos en las líneas del texto a imprimir, use la función de Drag & Drop.
	Hora	Puede colocar el objeto "Hora" en la primera o en la segunda línea.
 	Fecha	Sin embargo, sólo está permitido un objeto "Fecha" por línea. Los datos de calendario de los diferentes objetos de fechas pueden configurarse individualmente.
	Numerador	Puede colocar el objeto "Numerador" en la primera o en la segunda línea. El numerador se utiliza para la numeración secuencial.





7.5 Ejemplo de flujo de trabajo: Crear texto a imprimir

[Configurar el texto a imprimir](#)

[Transferir el texto a imprimir al jetStamp 790/792](#)

[Imprimir impresión](#)

7.5.1 Configurar el texto a imprimir

- ▶ Usar las teclas con flechas **g** para seleccionar el texto a imprimir (P : 26 a P : 29) deseado.
- ▶ Haga clic en el campo de entrada de textos en la barra de herramientas **b**.
- ▶ Introducir el texto deseado.
- ▶ Haga clic en el icono de **texto**  y mantenga el botón del ratón pulsado. Arrástrelo hacia la primera posición en la línea superior del texto a imprimir **c** y suelte el botón del ratón.
- ▶ Siga el mismo procedimiento para arrastrar el **numerador**  hacia la línea superior.
- ▶ Arrastre los icono de **hora**  y **fecha**  hacia la línea inferior.

Las líneas del ejemplo de texto a imprimir **c** deben tener el aspecto ilustrado en la siguiente imagen:

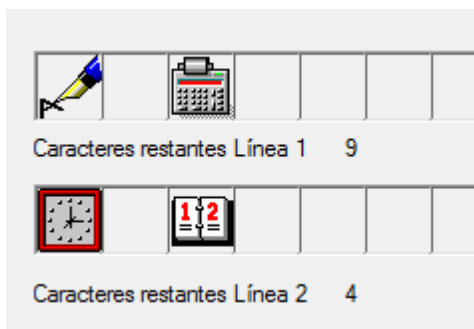

La estructura visualizada en la previsualización **d** es la siguiente.

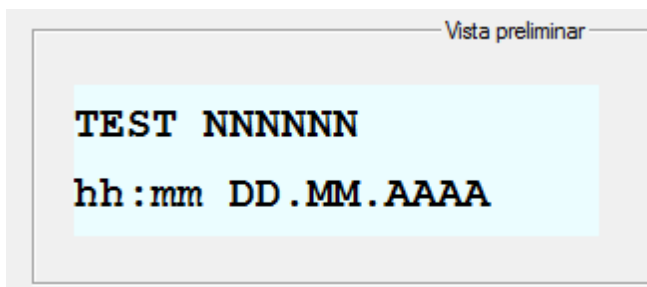

7.5.2 Transferir el texto a imprimir al jetStamp 790/792

- ▶ Haga clic en el **icono de transferencia** .
Se abre la ventana de transferencia.

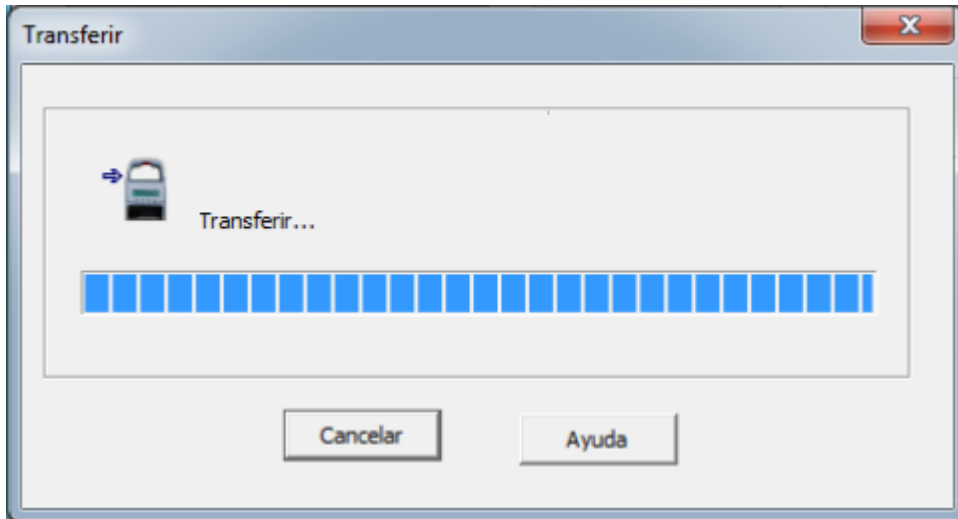

Unos segundos tras la realización la transferencia con éxito, aparece en siguiente mensaje en la pantalla del des *jetStamp* 790/792.



Los textos a imprimir P : 26 a P : 29 fueron guardados en el *jetStamp* 790/792 y se pueden imprimir.

- ▶ Para volver al menú principal, pulse [RETURN] tres veces.
Aparece el menú principal.

7.5.3 Imprimir impresión

⚠ ADVERTENCIA

Peligro de ceguera por el contacto de la tinta con los ojos.





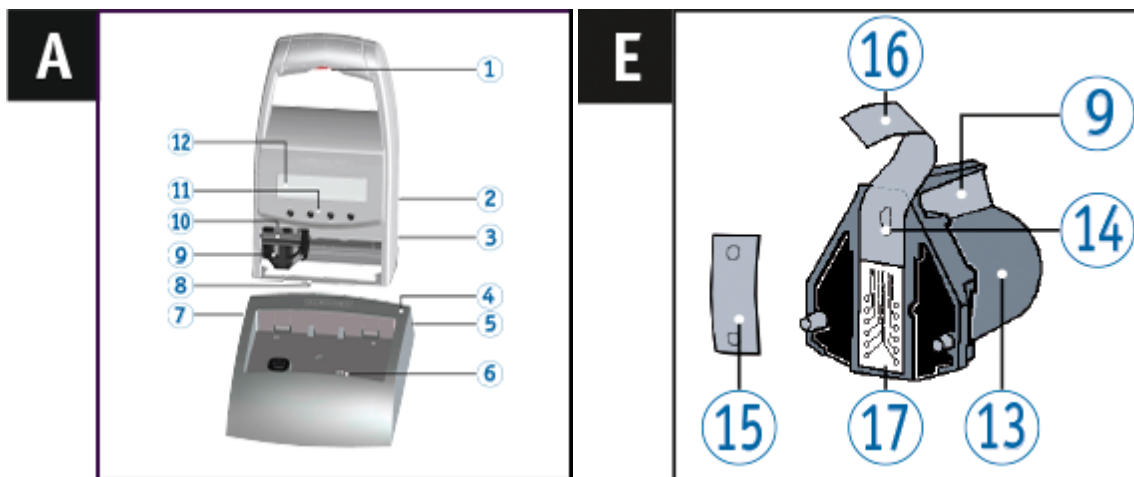



- ▶ ¡No acercar la boquilla 15 del *jetStamp* 790/792 a la cara de las personas!

Imprimir impresión ⇨ Fig. **A** + **E**



- ▶ Ajustar el texto a imprimir deseado (véase "[Elegir tipo de sello](#)").
- ▶ Colocar el dispositivo sobre la superficie en que se va a imprimir.
- ▶ Pulsar el botón del obturador 1.
Se imprime el texto deseado.

7.6 Ajustes objetos

-  Drag & Drop fácil y rápidamente en la línea los símbolos de texto  , hora  , fecha   y numerador .
-  Mediante doble clic o pulsando el botón derecho sobre los símbolos en la barra de herramientas  , puede realizar otros ajustes.
-  Cada impresión puede contener un objeto hora, fecha en rojo, fecha en azul y numerador. Objetos de texto pueden añadirse un número ilimitado de veces.

Hasta cuatro impresiones (P : 26 hasta P : 29) se pueden crear y transferir.

Una impresión puede contener hasta un máx. de dos líneas y máx. 20 caracteres por línea.

[Texto](#)

[Hora](#)



[Fecha](#)

[Numerador](#)

7.6.1 Texto



Para insertar el texto del campo de entrada de textos en las líneas del texto a imprimir, use la función de Drag & Drop.

- ▶ Haga clic en el **cuadro de entrada**.
- ▶ Introduzca texto.
- ▶ Haga clic en el símbolo de **texto**  y mantenga el botón del ratón presionado. Arrástrelo hacia la primera posición de la **línea** y suelte el botón del ratón.
- ▶ Para cambiar el **texto**, Drag & Drop el símbolo de texto  al campo de entrada.



Mediante doble clic o pulsando el botón derecho sobre el símbolo de texto, se muestran los caracteres permitidos.

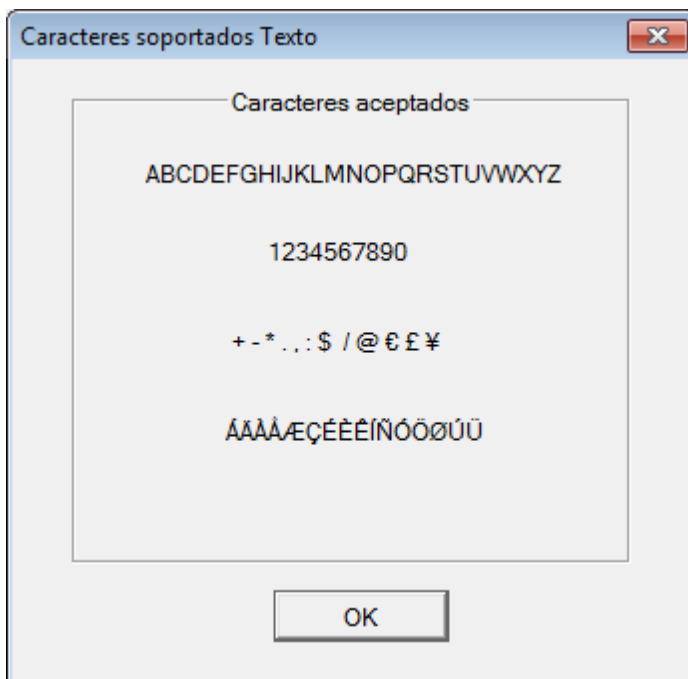



7.6.2 Hora



Puede colocar el objeto "Hora" en la primera o en la segunda línea.

Se puede elegir entre dos formatos. Además, se puede crear un formato personalizado.

- ▶ Para abrir el diálogo "Parámetros hora", haga clic con el botón derecho del ratón sobre el símbolo de hora  y en "Parámetros", o mediante doble clic sobre el símbolo de hora . El diálogo se abre según lo ilustrado en la siguiente figura:

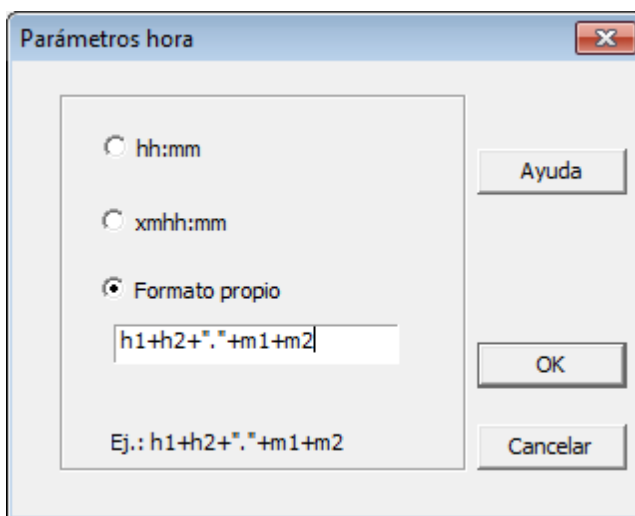

Función	Descripción
Formato propio	Crear formato personalizado.
Ayuda	Acceder a la ayuda en línea.
OK	Con "OK" se aceptan las modificaciones de formato.

[Definir el formato de hora individual](#)

7.6.2.1 Definir el formato de hora individual

Se puede elegir entre dos formatos. Además, se puede crear un formato personalizado.



 Los caracteres siguientes pueden utilizarse como símbolos de separación (entre comillas " "): "+" "-" "*" "." "," ":" "\$" "&" "/" "@" "€" "£" "¥"

 Especificar los separadores entre comillas.

 Bloques de texto (Ej.:h1) y caracteres variables de texto (Ej.:"/") tienen que ser enlazados con "+" (Ej.:h1+h2+"/").

Abreviatura del formato

Función	Descripción
h1	La hora con dos dígitos (00 a 23)
h2	Lugar de las unidades para la hora en formato de 24 horas
ah1	La hora con dos dígitos (01 a 12)
ah2	Lugar de las unidades para la hora en formato de 12 horas
m1	Los minutos con dos dígitos (00 a 59)
m2	Lugar de las unidades para los minutos
am1	Una señal con formato de doce horas con las letras A o P
am2	Una señal con formato de doce horas con las letra M

- ▶ Para abrir el diálogo "Parámetros hora", haga clic con el botón derecho del ratón sobre el símbolo de hora  y en "Parámetros", o mediante doble clic sobre el símbolo de hora . El diálogo se abre según lo ilustrado en la siguiente figura:

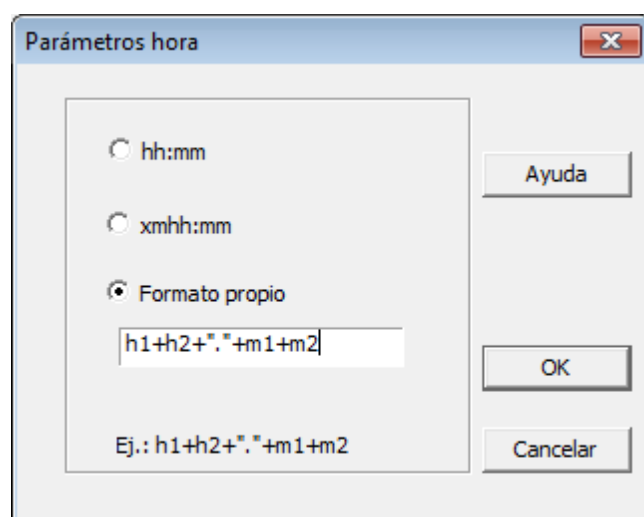

- ▶ Hacer clic sobre el "Formato propio".
- ▶ Introducir el formato deseado en el campo de entrada.
- ▶ Confirmar el mensaje con **OK**.
- ▶ Arrastrar el símbolo de hora a la posición deseada mediante Drag & Drop.



7.6.3 Fecha



Sin embargo, sólo está permitido un objeto "Fecha" por línea. Los datos de calendario de los diferentes objetos de fechas pueden configurarse individualmente.



Se puede elegir entre ocho formatos. Además, se puede crear un formato personalizado.

- Para abrir el diálogo "Parámetros fecho", haga clic con el botón derecho del ratón sobre el símbolo de fecha  y en "Parámetros", o mediante doble clic sobre el símbolo de fecha . El diálogo se abre según lo ilustrado en la siguiente figura:

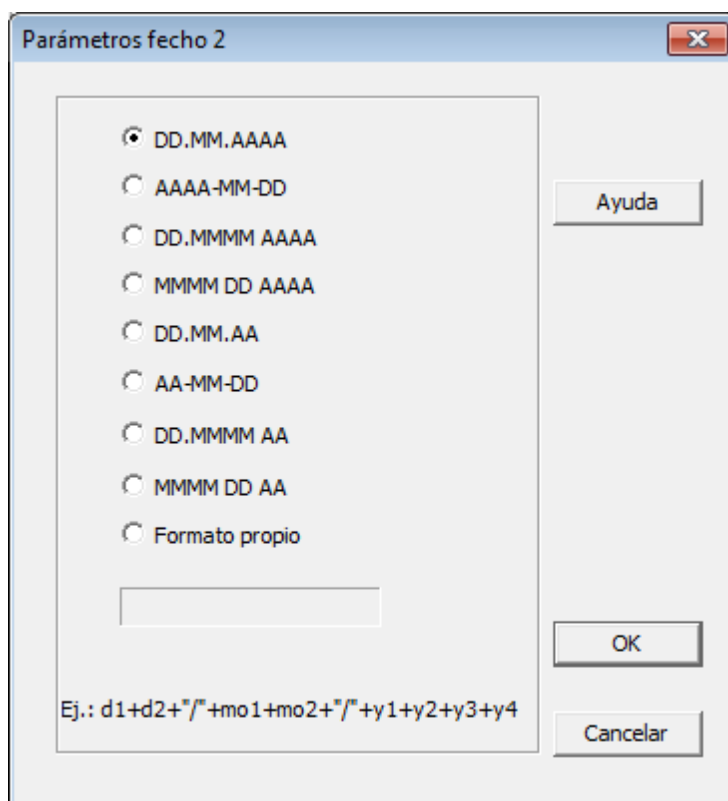

Formatos estándar

Formato	Descripción
TT.MM.JJJJ	03.06.2019
JJJJ-MM-TT	2019-06-03
TT.MMM JJJJ	03. JUN 2019
MMM TT JJJJ	JUN 03 2019
DD.MM.JJ	03.06.19
JJ-MM-TT	19-06-03
TT.MMM JJ	03. JUN 19
MMM TT JJ	JUN 03 19

[Definir el formato de fecha individual](#)

7.6.3.1 Definir el formato de fecha individual

Se puede elegir entre ocho formatos. Además, se puede crear un formato personalizado.



 Los caracteres siguientes pueden utilizarse como símbolos de separación (entre comillas " "): "+" "-" "*" "." "," ":" "\$" "&" "/" "@" "€" "£" "¥"

 Especificar los separadores entre comillas.

 Bloques de texto (Ej.:d1) y caracteres variables de texto (Ej.:"/") tienen que ser enlazados con "+" (Ej.:d1+d2+"/").

Abreviatura del formato

Función	Descripción
d1	El día del mes con dos dígitos (01 a 31)
d2	Lugar de las unidades para los días
mo1	El mes del año con dos dígitos (01 a 12)
mo2	Lugar de las unidades para los meses
ao1-ao4	Abreviatura para el mes (hasta 4 caracteres)
y1	Milenio
y2	Siglo
y3	Década
y4	Año completo (0000 a 9999)

- ▶ Para abrir el diálogo "Parámetros fecha", haga clic con el botón derecho del ratón sobre el símbolo de fecha  y en "Parámetros", o mediante doble clic sobre el símbolo de fecha . El diálogo se abre según lo ilustrado en la siguiente figura:

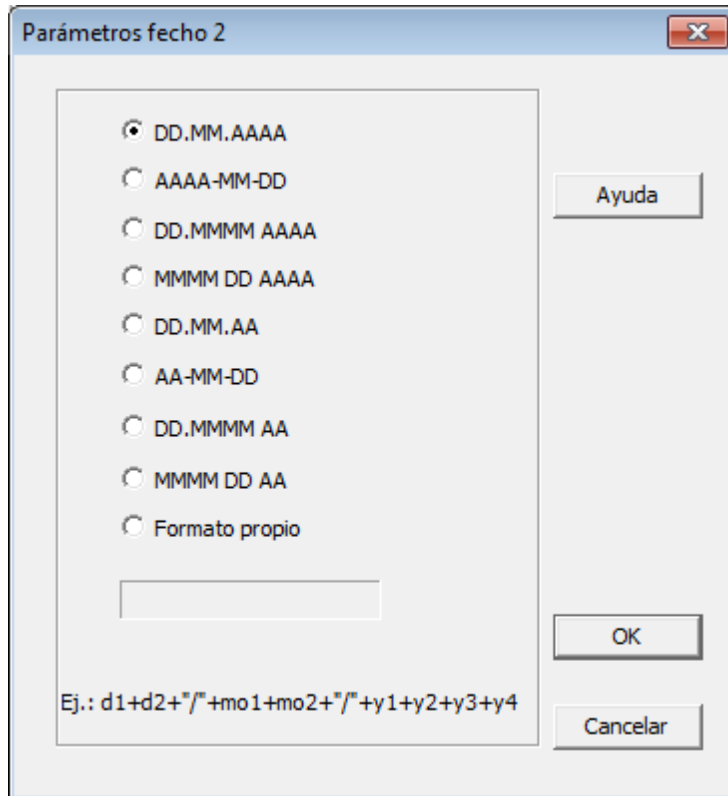



- ▶ Hacer clic sobre el "Formato propio".
- ▶ Introducir el formato deseado en el campo de entrada.
- ▶ Confirmar el mensaje con **OK**.
- ▶ Arrastrar el símbolo de fecha a la posición deseada mediante Drag & Drop.

7.6.4 Numerador



Puede colocar el objeto "Numerador" en la primera o en la segunda línea. El numerador se utiliza para la numeración secuencial.

i La longitud mínima es de 1 carácter, la longitud máxima son 8 caracteres.

- ▶ Para abrir el diálogo "Parámetros numerador", haga clic con el botón derecho del ratón sobre el símbolo de numerador  y en "Parámetros", o mediante doble clic sobre el símbolo de numerador .

El diálogo se abre según lo ilustrado en la siguiente figura:

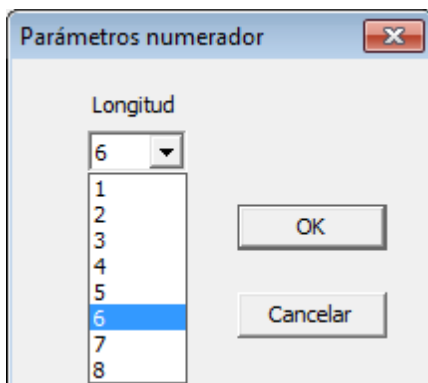

- ▶ Para elegir la longitud de caracteres pretendida, haga clic en el campo de diálogo "Parámetros numerador" y elija la longitud.
- ▶ Confirmar el mensaje con **OK**.
- ▶ Arrastrar el símbolo de numerador a la posición deseada mediante Drag & Drop.

8 Advertencia

[Sustituir cartucho de impresión](#)

[Limpiar los contactos del cartucho de impresión](#)

[Limpiar las boquillas](#)

[Elegir intervalo de limpieza](#)

[Limpiar el carro de impresión](#)

[Limpiar carcasa](#)

8.1 Sustituir cartucho de impresión

i Antes de utilizar la tinta especial (MP), lea atentamente las instrucciones de uso del cartucho de impresión.

⚠ ATENCIÓN

La ingestión de tinta provoca daños a la salud.

- ▶ ¡No ingerir!
- ▶ ¡Mantener el cartucho de impresión alejado de los niños!

Sustituir cartucho de impresión ⇨ Fig. **C** + **E**

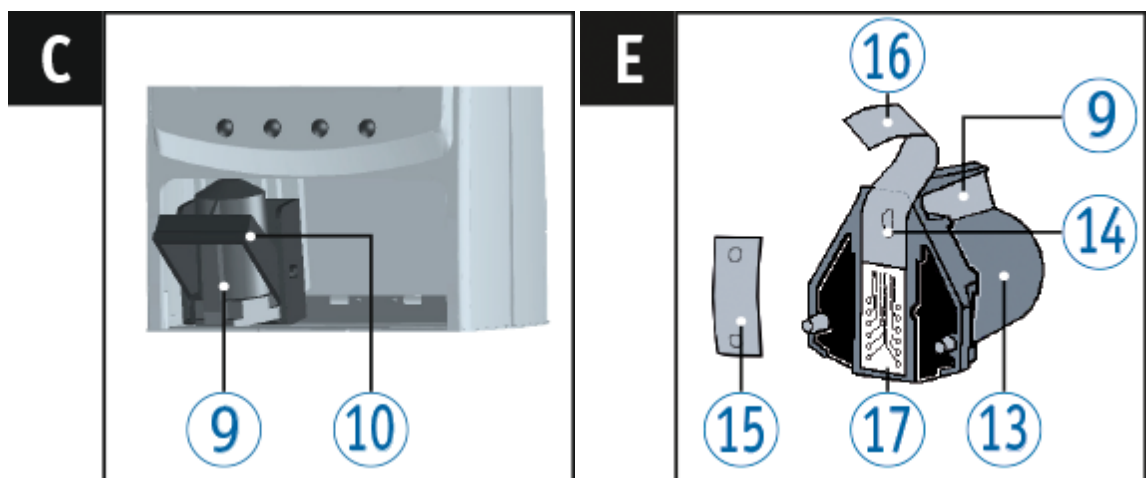

- ▶ Sacar el *jetStamp* 790/792 de la estación de carga (4).
- ▶ Pulsar [MODE] hasta que aparezca [INKJET] en la barra de menú de la pantalla.
- ▶ Pulsar [INKJET].
El carro de impresión se desplaza al centro de su recorrido del equipo.
- ▶ Apretar el estribo de enclavamiento (10) en la posición más trasera.
- ▶ Sacar el cartucho de impresión (13) del carro de impresión.
- ▶ Sacar el nuevo cartucho de impresión (13) del envase y retirar la lámina protectora (16) de la boquilla (14) o clip.
- ▶ Al usar tinta estándar sujetar la plaquita del filtro (15) (también se encuentra en el envase) en la boquilla (14) del cartucho de impresión (13) del cartucho de impresión.
- ▶ Colocar el cartucho de impresión (13) por el asa (9) en el carro de impresión.
Volver a desplazar el estribo de cierre (10) hacia delante.
- ▶ Pulsar [INKJET].
El carro de impresión se desplaza a la posición de impresión.

8.2 Limpiar los contactos del cartucho de impresión

Limpiar los contactos del cartucho de impresión ⇨ Fig. **A** + **C** + **E**

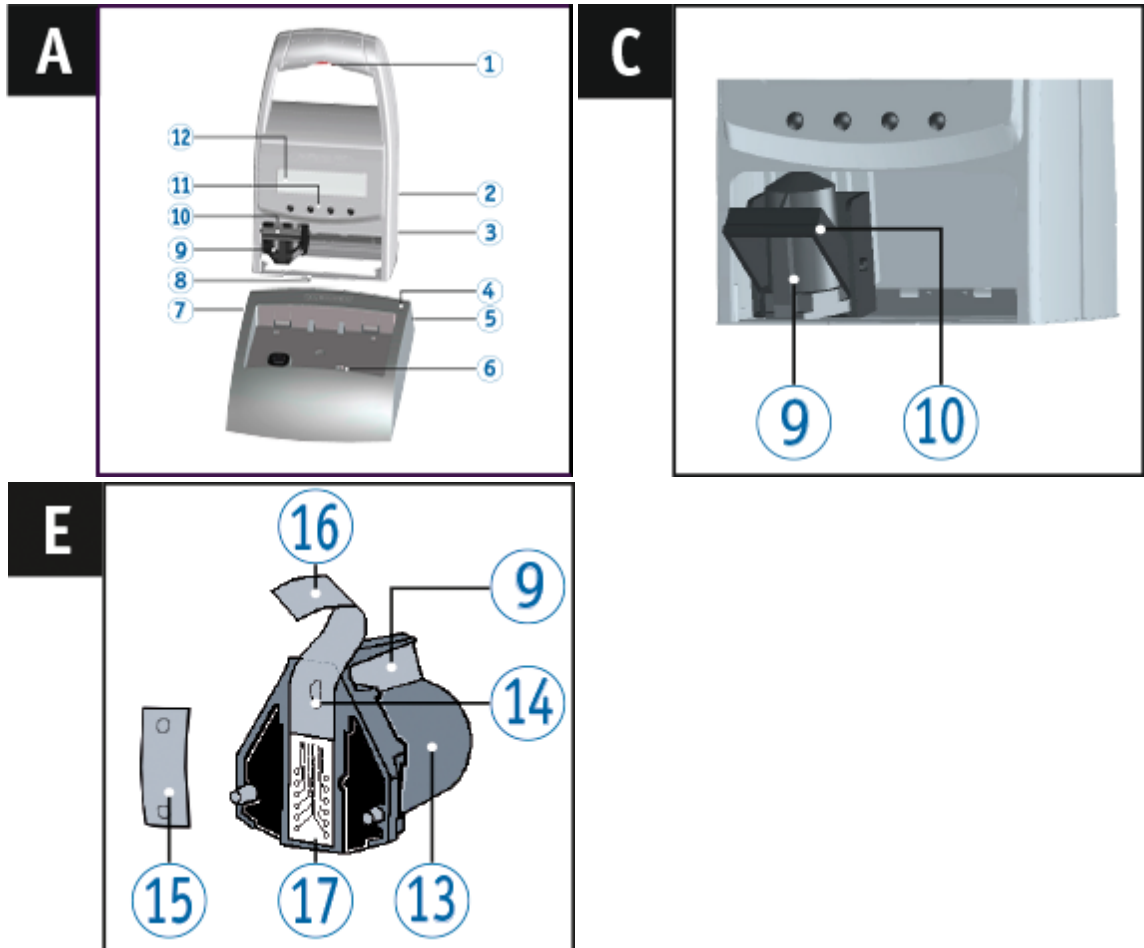

En casos poco frecuentes, la suciedad en los contactos del cartuchos de impresión **17** puede originar resultados de impresión defectuosos.

- ▶ Retirar el cartucho de impresión **13**.
- ▶ Limpiar los contactos del cartucho de impresión **17** y limpiar el carro de tinta con una paño suave, si es necesario levemente humedecido con etanol (alcohol).

8.3 Limpiar las boquillas

Si aparecen rayas o hay problemas de calidad de impresión, esto puede deberse a tinta seca en las boquillas ¹⁴.

Las boquillas ¹⁴ deben limpiarse regularmente para garantizar una alta calidad de impresión.

i Para información sobre la temperatura y la humedad, véase "[Datos técnicos](#)" y los documentos que acompañan a los cartuchos de impresión.

i Para evitar el secado de la tinta de las boquillas ¹⁴, adapte el intervalo de limpieza a las condiciones climáticas del entorno (véase "[Elegir intervalo de limpieza](#)").

[Limpieza automática de las boquillas](#)

[Limpieza manual de las boquillas](#)

8.3.1 Limpieza automática de las boquillas

ADVERTENCIA

Peligro de ceguera por el contacto de la tinta con los ojos.

▶ ¡No acercar la boquilla ¹⁴ del *jetStamp* 790/792 a la cara de las personas!

Limpieza automática de las boquillas ⇨ Fig. **A**

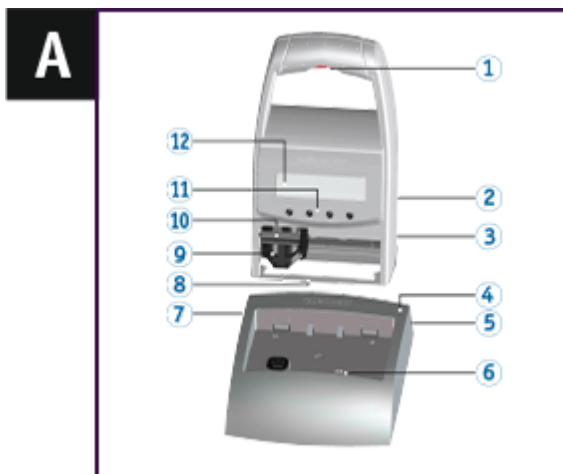

i Para limpiar las boquillas ¹⁴ se inyecta una pequeña cantidad de tinta.

- ▶ Colocar el *jetStamp* 790/792 en la estación de carga ⁴.
- ▶ Pulsar [MODE], hasta que en la barra de menú de la pantalla aparezca [CLEAN].
- ▶ Para iniciar la limpieza, pulsar [CLEAN].

8.3.2 Limpieza manual de las boquillas

Limpieza manual de las boquillas ⇨ Fig. **E**

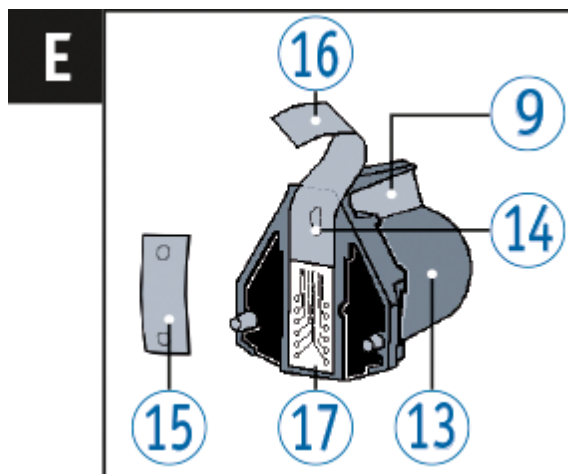

Si con la limpieza automática de las boquillas no se obtienen los resultados deseados, recomendamos que tome las siguientes medidas:

- ▶ Para soltar la tinta seca, presionar un paño suave, si es necesario levemente humedecido con etanol (alcohol), durante aproximadamente tres segundos contra las boquillas 14.
- ▶ Recoja la tinta suelta y seque las boquillas 14.

8.4 Elegir intervalo de limpieza

El tiempo de posible secado de la tinta en las boquillas depende de la temperatura ambiente y la humedad del aire. Si se ha configurado, el *jetStamp 790/792* realiza, a intervalos regulares, una auto-limpieza de las boquillas. A ese efecto, se inyecta una pequeña cantidad de tinta. En caso de temperaturas elevadas y baja humedad, el intervalo de limpieza se debe aumentar en consecuencia.

Proceda como en el acceso al menú (véase "[Acceso al menú](#)").

- ▶ Pulsar [NEXT] hasta que aparezca "CLEAN INTERVAL".
- ▶ Para ajustar la intensidad de limpieza, pulsar [CALL].
- ▶ Para **augmentar** el **valor numérico**, pulsar [INC].
- ▶ Para **reducir** el **valor numérico** pulsar [DEC].
 - O = Ninguna limpieza
 - 1 = Limpieza estándar
 - 2 = Limpieza media
 - 3 = Limpieza fuerte
- ▶ Para pasar al próximo punto del menú, pulsar [RETURN] una vez.
 - O –
- ▶ Para guardar el ajuste y regresar al menú principal, pulsar [RETURN] tres veces. Aparece el menú principal.

8.5 Limpieza el carro de impresión

La tinta y los restos secos de tinta en el carro de impresión se limpian con un con paño suave mojado en alcohol.

8.6 Limpiar carcasa

ATENCIÓN

Peligro de descarga eléctrica si el agua se introduce en el interior del dispositivo.

- ▶ Quitar la fuente de alimentación de la toma de pared.
- ▶ Notificar al distribuidor o al Servicio REINER.

AVISO

Los agentes de limpieza agresivos pueden dañar la superficie de la carcasa.

- ▶ A la hora de limpiar, no usar polvos para fregar ni agentes de limpieza que disuelvan el plástico.
- ▶ Limpiar la superficie de la carcasa del dispositivo con un paño suave cuando sea necesario. Si está muy sucio, humedezca ligeramente el paño con agua y use un detergente suave.

9 Detección y eliminación de fallos del sistema

[Indicaciones de operación y mensajes de error](#)

[Tecla reset](#)

[Subsanación de errores en 790 PC set easy](#)

9.1 Indicaciones de operación y mensajes de error

Display	Causa	Solución
Display negro/ Rayas en el display	Fallo del display	▶ Pulsar la tecla de reset ³
CHARGE BATTERY NO IMPRINT POSSIBLE	Descargar la pila recargable del todo	▶ Cargar la pila recargable
EMPTY BATTERY NO IMPRINT POSSIBLE	La pila recargable está vacía	▶ Cargar la pila recargable
IMPRINT BLOCKED	Inicio de impresión bloqueado	▶ Pulsar [QUIT]
WRONG STATION	Estación de carga incorrecta	▶ Pulsar [QUIT]
ERROR 04	Error de almacenamiento	▶ Pulsar [QUIT]
ERROR 09	- El sensor o el motor están averiados - El carro de impresión está bloqueado	▶ Pulsar [QUIT]

9.2 Tecla reset

Si se resetea el aparato se perderán las diferentes configuraciones, p. ej., la fecha y la hora o la indicación de capacidad de las pilas recargables. El *jetStamp 790/792* se tiene que colocar después durante aprox. tres horas en la estación de carga ⁴ para sincronizar automáticamente el indicador de capacidad de pilas recargables.

Después de una descarga profunda de la batería pueden aparecer caracteres confusos en el display durante un proceso de carga subsiguiente. Pulsando la tecla de reset ³ se elimina dicho estado.

9.3 Subsanación de errores en 790 PC set easy

Mensaje de error	Solución	Avisos
Controlador inexistente	<ul style="list-style-type: none"> ▶ Volver a instalar la 790 PCset easy - O - ▶ Instale el controlador "USB- driver_Win_Vista_xP" que está disponible en el CD 	<ul style="list-style-type: none"> - Las <i>jetStamp</i> con un número de serie superior a 5000 están equipadas con una interfaz USB - Las <i>jetStamp</i> con un número de serie inferior a 5000 están equipadas con una interfaz COM
Arranque de 790 PCset easy por primera vez	<ul style="list-style-type: none"> ▶ Ajuste la interfaz COM 	<ul style="list-style-type: none"> - Impresiones P: 26 hasta P: 29 están vacías - Para ajustar la hora, la fecha y el numerador se usan los ajustes por defecto
La impresión... está deteriorada		Los archivos dañados se borran automáticamente y se visualizan impresiones vacías
El fichero no puede leerse		Los archivos dañados se borran automáticamente y se visualizan impresiones vacías
El fichero está protegido contra escritura		No hay derechos asignados
COMxx no puede abrirse		<ul style="list-style-type: none"> - No es posible abrir el puerto - El puerto está siendo usado por otro dispositivo
COMxx no existe		<ul style="list-style-type: none"> - El puerto no existe - El puerto está siendo usado por otro dispositivo

10 Datos técnicos y accesorios

[Placa de identificación](#)

[Datos técnicos](#)

[Transporte y eliminación](#)

[Accesorios](#)

10.1 Placa de identificación

 Antes de conectar el dispositivo, tenga en cuenta la placa de identificación.

La placa de identificación se encuentra en la parte inferior del dispositivo.
En ella se especifica:

Mod. = Modelo de su sello electrónico

Nr. = Número de artículo de su sello electrónico

GEPR. = Fecha de comprobación



= *jetStamp* 790/792 adopta la marca CE de acuerdo con la Directiva válida actual para baja tensión y CEM.



= *jetStamp* 790/792 está fabricado de acuerdo con las normas de seguridad IEC/EN 60950-1.



Aparatos eléctricos y electrónicos viejos

Los aparatos viejos no deben tirarse a la basura doméstica. Deben entregarse en un punto de recogida designado para el reciclaje de equipos eléctricos y electrónicos.



10.2 Datos técnicos

Datos técnicos	
Dimensiones de la unidad	80 x 96 x 170 mm (A x P x H)
Dimensiones de la estación de carga	141 x 115 x 36 mm (A x P x H)
Altura total	192 mm
Peso del aparato de mano	aprox. 450 g
Peso de la estación de carga	aprox. 370 g
Tiempo de impresión	aprox. 0,7 Segundos
Secuencia de impresión	> 2 segundos
Capacidad de la batería	hasta 500 impresiones
Técnica de impresión	inyección de tinta
Temperatura ambiente de operación	
Con cartuchos de impresión estándar	10 °C ... +40 °C
Con cartuchos de impresión MP	10 °C ... +40 °C
Humedad ambiental de operación	
Con cartuchos de impresión estándar	10 % ... 80 % humedad relativa
Con cartuchos de impresión MP	8 % ... 80 % humedad relativa
Temperatura de almacenamiento	
Con cartuchos de impresión estándar	10 °C ... +40 °C
Con cartuchos de impresión MP	10 °C ... +25 °C
Humedad ambiental de almacenamiento	
Con cartuchos de impresión estándar	10 % ... 80 % humedad relativa
Con cartuchos de impresión MP	5 % ... 80 % humedad relativa
Temperatura para el transporte	
Con cartuchos de impresión estándar	-5 °C ... 55 °C (hasta 24 horas)
Con cartuchos de impresión MP	-20 °C ... +25 °C (hasta 24 horas)
Humedad ambiental para el transporte	
Con cartuchos de impresión estándar	10 % ... 80 % humedad relativa

Con cartuchos de impresión MP	8 % ... 80 % humedad relativa
Transferencia de datos	USB
Fuente de alimentación	4 x AAA batería recargable NiMH que se puede cargar a través del adaptador de corriente incluido. 230 V ~ 50 Hz / 0,4 A AC
Standby-Zeit pro Akkuladung	6 días
Akkuladezeit	aprox. 6 horas
Druckkapazität pro Druckpatrone	aprox. 300.000 caracteres
Nivel de ruido	< 60 dB (A) (Valor de emisión respecto al puesto de trabajo según ISO 7779)
Clase de protección	IP 20

10.3 Transporte y eliminación

Transporte

AVISO

Conserve el embalaje del *jetStamp 790/792* cuidadosamente, ya que este lo protege durante el transporte.

Eliminación



Baterías defectuosas o usadas

Las baterías defectuosas o usadas no deben tirarse a la basura doméstica.



Aparatos eléctricos y electrónicos viejos

Los aparatos viejos no deben tirarse a la basura doméstica. Deben entregarse en un punto de recogida designado para el reciclaje de equipos eléctricos y electrónicos.

10.4 Accesorios

Cartuchos de impresión

- Referencia N° P1-S-BK: 801 307 - 000
- Referencia N° P1-S-RD: 801 307 - 050

Cartuchos de impresión MP2 (de secado rápido)

- Referencia N° P1-MP2-BK: 791 060 - 000
- Referencia N° P1-MP2-RD: 791 060 - 001

11 Contacto

Ernst Reiner GmbH & Co. KG

Baumannstr. 16

78120 Furtwangen/Germany

Phone: +49 7723 657-0

Fax: +49 7723 657-200

Email reiner@reiner.de

www.reiner.de

© 2015 Ernst Reiner GmbH & Co. KG

Todos los derechos reservados. Para la traducción, reimpresión o reproducción de este manual, ya sea por partes o de cualquier forma, deberán contar con nuestro permiso expreso por escrito. Los cambios en el contenido de este manual están sujetos a cambios sin previo aviso.

12 Manual de instrucciones

REINER

jetStamp 790/790 MP
jetStamp 792/792 MP

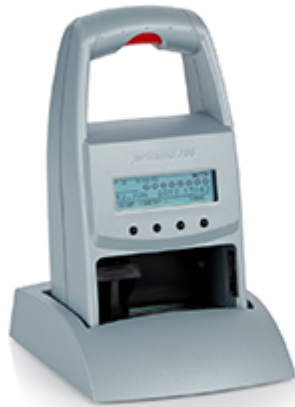

Bedienungsanleitung	DE
Operating Manual	GB
Manual de instrucciones	ES
Mode d'emploi	FR
Manual de instruções	PT
Istruzioni per l'uso	IT

Manual de instrucciones ES

Index

- A -

- Accesorios 69
- Advertencia 59
 - Elegir intervalo de limpieza 63
 - Limpia carcasa 64
 - Limpia las boquillas 62
 - Limpia los contactos del cartucho de impresión 61
 - Limpia el carro de impresión 64
- Ajustes objetos 51
 - Fecha 55
 - Hora 53
 - Numerador 58
 - Texto 52

- C -

- Cargar las pilas recargables 14
- Contacto 70

- D -

- Datos técnicos 68
- Descripción de símbolo 9

- E -

- Ejemplo de flujo de trabajo: Crear texto a imprimir 48
 - Configurar el texto a imprimir 48
 - Imprimir impresión 50
 - Transferir el texto a imprimir 49
- Elementos de control 6
- Eliminación 65

- F -

- Fecha 55

- H -

- Hora 53

- I -

- Insertar las pilas recargables 13
- Instalar software 23
- Interfaz de usuario 41
 - Barra de herramientas 43
 - Barra de menús 42
 - Objetos 47

- N -

- Numerador 58

- O -

- Objetos 47

- S -

- Sustituir cartucho de impresión 60

- T -

- Texto 52

- U -

- Uso del cartucho de impresión 17



REINER

www.reiner.de

**Centre of
Excellence
for TPM**
at Ansbach University
of Applied Sciences
www.cetpm.de

